

Lono

Milk & Choc

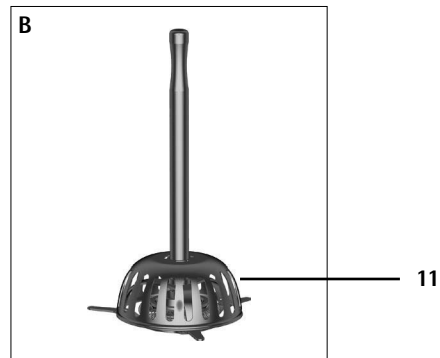

de	Gebrauchsanweisung	4	nl	Gebruiksaanwijzing	44
en	Operating Manual	12	da	Brugsanvisning	52
fr	Mode d'emploi	20	sv	Användarguide	60
es	Instrucciones de uso	28	fi	Käyttöohje	68
it	Istruzioni per l'uso	36	no	Bruksanvisning	76

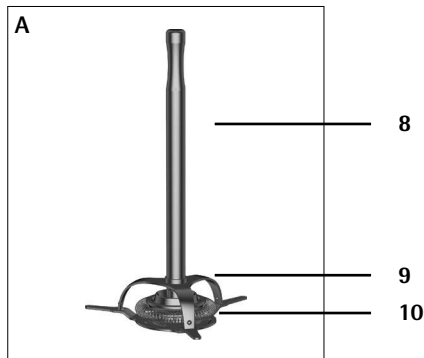
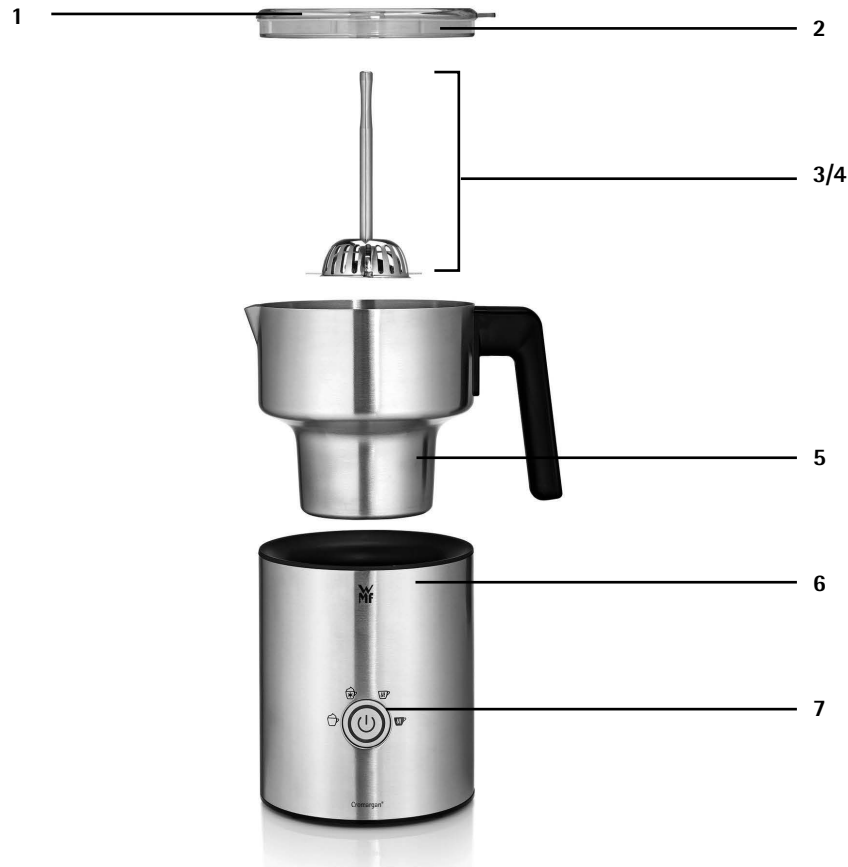

Aufbau Milk & Choc

1. Deckel
2. Dichtungsring
3. WMF Milk System
4. WMF Choc System
5. Krug mit MIN/MAX Markierung
6. Gerätesockel mit Kabelaufwicklung
7. Programmauswahl und Start/Stop-Taste
8. Griff
9. DISC-Halterung
10. Milch-DISC
11. Schokokäfig

Milk & Choc components

1. Lid
2. Sealing ring
3. WMF Milk System
4. WMF Choc System
5. Jug with MIN/MAX lines
6. Device base with cable-winding tabs
7. Programme selector and on/off button
8. Handle
9. DISC bracket
10. Milk DISC
11. Chocolate basket

Montage du mousoir à lait

1. Couvercle
2. Bague d'étanchéité
3. WMF Milk System
4. WMF Choc System
5. Broc avec marquage MIN/MAX
6. Socle de l'appareil avec logement pour le câble
7. Bouton marche/arrêt et choix du programme
8. Poignée
9. Support DISC
10. DISC à lait
11. Panier à chocolat

Componenti schiumatore

1. Coperchio
2. Anello guarnizione
3. Sistema WMF Milk
4. Sistema WMF Choc
5. Caraffa con tacca MIN/MAX
6. Base dell'apparecchio con avvolgicavo
7. Selezione programma con tasto di avvio/arresto
8. Impugnatura
9. Supporto DISCO
10. DISCO latte
11. Contenitore cioccolato

Montaje del espumador de leche

1. Tapa
2. Anillo de sellado
3. Sistema WMF Milk
4. Sistema WMF Choc
5. Jarra con marca MIN/MAX
6. Zócalo del aparato con bobinado de cable
7. Selección de programa y botón de inicio/parada
8. Mango
9. Soporte del disco
10. Disco de leche
11. Caja de chocolate

Onderdelen melkopschuimer

1. Deksel
2. Afdichtring
3. WMF Milk systeem
4. WMF Choc systeem
5. Kan met MIN/MAX-markering
6. Apparaatvoet met kabelvak
7. Programmekeuze en start/stop-toet
8. Greep
9. DISC-houder
10. Melk-DISC
11. Chocoladereservoir

Opbygning af mælkeskummer

1. Låg
2. Tætningsring
3. WMF Milk System
4. WMF Choc System
5. Kande med MIN/MAX-markering
6. Apparatsokkel med kabelopvikling
7. Programvalg og start-/stopknapp
8. Greb
9. DISC-holder
10. Mælke-DISC
11. Chokobur

Mjölkskummarens konstruktion

1. Lock
2. Tätningssring
3. WMF Milk System
4. WMF Choc System
5. Kanna med MIN/MAX-markering
6. Sockel med sladdvinda
7. Programval och start-/stopppknapp
8. Handtag
9. DISC-hållare
10. Mjölke-DISC
11. Chokladbehållare

Maidonvaahdottimen osat

1. Kansi
2. Tiivisterengas
3. WMF Milk System
4. WMF Choc System
5. Kannu, jossa MIN/MAX-merkintä
6. Laitteen jalusta, johon laitteen johdon voi kerä
7. Ohjelmanvalinta ja käynnistys-/sammutusnäppäin
8. Kahva
9. Vaahdotuslevyn pidike
10. Maidon vaahdotuslevy
11. Suklaakori

Oppbygging melkeskummer

1. Lökk
2. Tetningsring
3. WMF Milk-system
4. WMF Choc-system
5. Kanne med MIN/MAX-markering
6. Apparatsokkel med kabeloppvikling
7. Programvalg og start/stopp-knapp
8. Håndtak
9. DISC-holder
10. Melke-DISC
11. Sjokoladebeholder

Wichtige Sicherheitshinweise

- Diese Geräte können von Kindern ab 8 Jahren sowie von Personen mit reduzierten physischen, sensorischen oder mentalen Fähigkeiten oder Mangel an Erfahrung und/oder Wissen benutzt werden, wenn sie beaufsichtigt oder bezüglich des sicheren Gebrauchs des Gerätes unterwiesen wurden und die daraus resultierenden Gefahren verstanden haben. Kinder dürfen nicht mit dem Gerät spielen. Reinigung und Benutzer-Wartung dürfen nicht durch Kinder durchgeführt werden, es sei denn, sie sind älter als 8 Jahre und beaufsichtigt.
- Kinder dürfen nicht mit dem Gerät spielen.
- Reinigung und Benutzer-Wartung dürfen nicht durch Kinder durchgeführt werden, es sei denn, sie sind älter als 8 Jahre und beaufsichtigt.
- Bewahren Sie das Gerät und seine Zuleitung außerhalb der Reichweite von Kindern unter 8 Jahren auf.
- Das Gerät nicht in Wasser tauchen.
- Wenn die Anschlussleitung dieses Gerätes beschädigt wird, muss sie durch den zentralen Kundendienst des Herstellers oder eine ähnlich qualifizierte Person ersetzt werden. Durch unsachgemäße Reparaturen können erhebliche Gefahren für den Benutzer entstehen.
- Reinigen Sie nach dem Gebrauch alle Oberflächen, die mit Lebensmitteln in Kontakt gekommen sind. Beachten Sie die Hinweise im Kapitel „Reinigung und Pflege“.
- Vorsicht, Verbrennungsgefahr: Die berührbaren Oberflächen werden sehr heiß. Auch nach dem Ausschalten des Gerätes, bleiben die Heizflächen noch einige Zeit heiß.
- Das Gerät darf nur mit dem Original-Zubehör betrieben werden.
- Das Gerät nicht ohne Krug betreiben.

Vor dem Benutzen

Die Gebrauchsanweisung aufmerksam lesen. Sie enthält wichtige Hinweise für den Gebrauch, die Sicherheit und die Wartung des Gerätes. Sie soll sorgfältig aufbewahrt und gegebenenfalls an Nachbarbenutzer weitergegeben werden.

Das Gerät darf nur für den vorgesehenen Zweck, gemäß dieser Gebrauchsanweisung, verwendet werden.

Dieses Gerät ist dafür bestimmt, im Haushalt und ähnlichen Anwendungen verwendet zu werden, wie beispielsweise:

- in Küchen für Mitarbeiter in Läden, Büros und anderen gewerblichen Bereichen;
- in landwirtschaftlichen Anwesen;
- von Kunden in Hotels, Motels und anderen Wohneinrichtungen;
- in Frühstückspensionen.

Das Gerät ist nicht für den rein gewerblichen Gebrauch bestimmt. Beim Gebrauch die Sicherheitshinweise beachten.

Technische Daten

Nennspannung:	220 - 240 V~, 50-60 Hz
Leistungsaufnahme:	650 W
Schutzklasse:	I

Weitere Sicherheitshinweise

- Gerät nur an eine vorschriftsmäßig installierte Schutzkontaktsteckdose anschließen. Zuleitung und Stecker müssen trocken sein.
- Die Anschlussleitung nicht über scharfe Kanten ziehen oder einklemmen, nicht herunterhängen lassen sowie vor Hitze und Öl schützen.
- Den Netzstecker nicht an der Leitung oder mit nassen Händen aus der Steckdose ziehen.
- Das Gerät nicht in Betrieb nehmen bzw. sofort Netzstecker ziehen, wenn:
 - Gerät oder Netzkabel beschädigt ist;
 - das Gerät undicht ist;
 - der Verdacht auf einen Defekt nach einem Sturz o. Ä. besteht.
 In diesen Fällen das Gerät zur Reparatur geben.
- Das Gerät nicht auf heiße Oberflächen z. B. Herdplatten o. Ä. oder in der Nähe der offenen Gasflamme abstellen, er könnte dabei anschmelzen.
- Das Gerät nicht auf wasserempfindliche Oberflächen abstellen. Spritzer könnten diese beschädigen.
- Das Gerät niemals ohne Aufsicht betreiben.
- Den Krug zum Füllen vom Sockel nehmen.
- Der Deckel muss bei Betrieb auf den Krug aufgesetzt sein.
- Zum Schutz vor Überhitzung schaltet sich das Gerät automatisch aus, wenn keine Milch eingefüllt wurde. Bitte vermeiden Sie trotzdem das Gerät ohne Milch einzuschalten.
- Verwenden Sie das Gerät nur zum Erhitzen oder Aufschäumen von Milch oder zur Zubereitung von heißer Trinkschokolade.
- Das Gerät ist nicht zum Erwärmen oder Andicken von Pudding, Suppen, Soßen oder zum Schlagen von Sahne oder Eiweiß und ähnlichen Nahrungsmitteln geeignet. Ebenso ist das Gerät nicht zum Mixen fester Zutaten (Beispiel: Obst, Gewürze, Kräuter, Nüsse, Mehl) geeignet.
- Bei Zweckentfremdung, falscher Bedienung oder nicht fachgerechter Reparatur wird keine Haftung für eventuelle Schäden übernommen, die Garantieleistungen sind in solchen Fällen ausgeschlossen.
- Das Gerät während des Betriebes nicht verrücken und nicht am Netzkabel ziehen.
- Die Unterseite des Krugs muss trocken sein, bevor das Gerät genutzt wird.

- Vorsicht, das Gerät wird heiß.
- Der Netzstecker ist zu ziehen:
 - bei Störungen während des Betriebes,
 - vor jeder Reinigung und Pflege,
 - nach dem Gebrauch.
- Verpackungsmaterial, wie z. B. Folienbeutel gehören nicht in Kinderhände.







Inbetriebnahme und allgemeine Informationen

Dieser Induktionsmilchaufschäumer dient zur Erhitzung und zum Aufschäumen von Milch und Milchersatzprodukten. Generell können folgende Milchsorten verwendet werden: frische Milch, H-Milch (Beispiel: Kuh, Schaf, Ziege) und laktosefreie Milch, wie auch Milch-Ersatz (Beispiel: Soja) mit unterschiedlichem Fettanteilen.

Qualität und Volumen des Milchschaums hängen von der jeweiligen verwendeten Milchsorte und -beschaffenheit ab (u. a. Fett-, Proteingehalt, Temperatur).



Vor der Erstbenutzung reinigen Sie das Gerät wie im Kapitel „Reinigung und Pflege“ beschrieben. Die nicht benötigte Länge der Anschlussleitung kann am Boden des Gerätesockels (6) aufgewickelt werden. Schließen Sie den Netzstecker an eine Schutzkontaktsteckdose an, die Start-/Stopptaste (7) leuchtet rot.

Der WMF LONO Milk&Choc verfügt über 4 Programme:

Symbol	Programm	Anwendungsbereich	DISC	Füllmenge
	Heißer Milchschaum	Dieser feste Milchschaum eignet sich z.B. für Cappuccino oder Latte Macchiato.		MIN 150 ml MAX 350 ml
	Kalter Milchschaum	Dieser kalte, cremige Milchschaum eignet sich besonders für Frappé, Cocktails, Eiskaffee oder Desserts.		MIN 150 ml MAX 350 ml
	Heiße Milch	Mit diesem Programm kann einfach und schnell Milch erhitzt werden, wie z.B. für Milchkaffee oder ein Becher heißer Milch.		MIN 150 ml MAX 500 ml
	Heiße Schokolade	Mit diesem Programm können Sie heiße Trinkschokolade aus Schokoladenstücken herstellen.		Milch MIN 150 ml MAX 350 ml Schokolade MAX 34 g

Zubereitung von Milchschaum und heißer Milch:

Hinweis: Verwenden Sie für diese Programme das WMF Milk System. (Abb. A)

- Nehmen Sie das WMF Milk System (3) am Griff und stellen Sie dieses senkrecht in den Krug. Durch einen Magneten wird das WMF Milk System (3) am Boden des Kruges gehalten.
 - Befüllen Sie den Krug (5) mit kühl-schrankkalter Milch und beachten Sie die Füllmarkierungen MIN und MAX (siehe Tabelle). Füllen Sie keinesfalls mehr ein, da sonst Milch bei der Zubereitung überlaufen kann.
 - Setzen Sie den Krug (5) auf den Gerätesockel (6).
 - Setzen Sie den Deckel (1) auf den Krug (5) und drücken Sie diesen leicht an, damit sich die Dichtung festsaugt. Achten Sie darauf, dass sich das Griffende des WMF Milk Systems (3) in der Deckelvorrichtung befindet.
 - Drücken Sie nun die Start-/Stopptaste (7) so oft, bis das LED-Licht bei dem Symbol    des gewünschten Programms aufleuchtet.
 - Nach ca. 3 Sekunden startet die Zubereitung automatisch. Der Vorgang kann jederzeit durch erneutes Drücken der Start-/Stopptaste (7) unterbrochen werden.
 - Sobald das Programm beendet ist, schaltet sich das Gerät automatisch ab und das Licht des gewählten Programms erlischt. Die Start-/Stopptaste (7) leuchtet rot.
- Hinweis:** Nach Programmende kann die Lüftung des Gerätes ggfs. noch weiterlaufen.
- Der Krug (5) kann nun vom Sockel (6) genommen werden. Zum Ausgießen nehmen Sie den Deckel (1) ab und das WMF Milk System (3) raus. Vorsicht, der Krug und der Griff des WMF Milk Systems können heiß sein.

Zubereitung von heißer Trinkschokolade:

Hinweis: Verwenden Sie für dieses Programm immer das WMF Choc System. (Abb. B)



- Nehmen Sie das WMF Milk System (3) am Griff und stellen Sie dieses senkrecht in den Krug. Durch einen Magneten wird das WMF Milk System (3) am Boden des Kruges gehalten.
 - Befüllen Sie den Krug (5) mit kühl-schrankkalter Milch und beachten Sie die Füllmarkierungen MIN und MAX (siehe Tabelle). Füllen Sie keinesfalls mehr ein, da sonst Milch bei der Zubereitung überlaufen kann.
 - Setzen Sie den Krug (5) auf den Gerätesockel (6).
 - Fügen Sie nun die Schokoladenstückchen zu der Milch hinzu. Für ein optimales Ergebnis empfehlen wir die Schokolade in kleine Stücke zu brechen. Alternativ können Sie auch Schokoraseln oder Trinkschokolade verwenden.
 - Setzen Sie den Deckel (1) auf den Krug (5) und drücken Sie diesen leicht an, damit sich die Dichtung festsaugt. Achten Sie darauf, dass sich das Griffende des WMF Choc Systems (4) in der Deckelvorrichtung befindet.
 - Drücken Sie nun die Start-/Stopptaste (7) so oft, bis das LED-Licht bei dem „Heiße Schokolade“ Symbol  aufleuchtet.
 - Nach ca. 3 Sekunden startet die Zubereitung automatisch. Der Vorgang kann jederzeit durch erneutes Drücken der Start-/Stopptaste (7) unterbrochen werden.
 - Sobald das Programm beendet ist, schaltet sich das Gerät automatisch ab und das Licht des gewählten Programms erlischt. Die Start-/Stopptaste (7) leuchtet rot.
- Hinweis:** Nach Programmende kann die Lüftung des Gerätes ggfs. noch weiterlaufen.
- Der Krug (5) kann nun vom Sockel (6) genommen werden. Zum Ausgießen nehmen Sie den Deckel (1) ab und das WMF Choc System (4) raus. Vorsicht, der Krug und der Griff des WMF Choc Systems (4) können heiß sein.

Achtung: Setzen Sie immer den Deckel (1) auf das Gerät, bevor Sie es einschalten. Nehmen Sie niemals den Deckel (1) ab, während das Gerät läuft.

Hinweis: Lassen Sie zwischen zwei Anwendungen das Gerät abkühlen.

Reinigung und Pflege

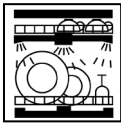
- Reinigen Sie das Gerät und das WMF Milk&Choc System nach jedem Gebrauch.
- Netzstecker ziehen und das Gerät abkühlen lassen.
- Der Gerätesockel (6) darf nicht in die Spülmaschine gegeben werden, diesen nur mit einem leicht feuchten Tuch abwischen.
- Deckel (1), WMF Milk/ Choc System (3/4) und Krug (5) sind spülmaschinene geeignet. Zur leichteren Reinigung kann der Dichtungsring (2) am Deckel (1) abgenommen werden und das WMF Milk/ Choc System in seine Einzelteile zerlegt werden (siehe „WMF Milk/ Choc System“). Wir empfehlen Kleinteile in den Besteckkorb zu geben.
- Benutzen Sie keine aggressiven oder scheuernden Reinigungsmittel und Lösungsmittel.

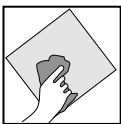
	 spülmaschinen- geeignet	 unter fließendem Wasser abspülbar	 feucht abwischen
Deckel (1)	✓	✓	✓
Dichtungsring (2)	✓	✓	✓
WMF Milk/Choc -DISC (3/4)	✓	✓	✓
Krug (5)	✓	✓	✓
Gerätesockel (6)	—	—	✓

Das WMF Milk System (3)

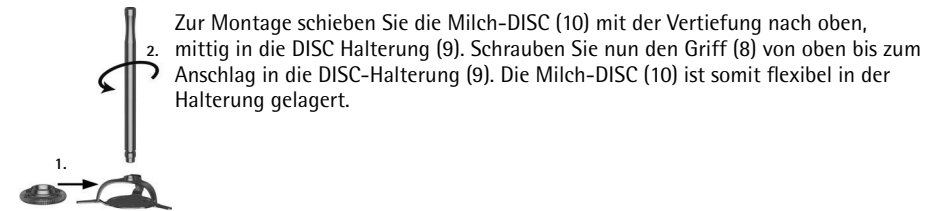
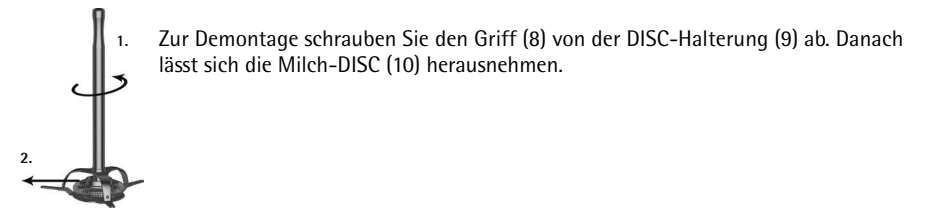

Das WMF Choc System (4)

Für die Zubereitung von heißer Trinkschokolade benötigen Sie das WMF Choc System (Abb. B).

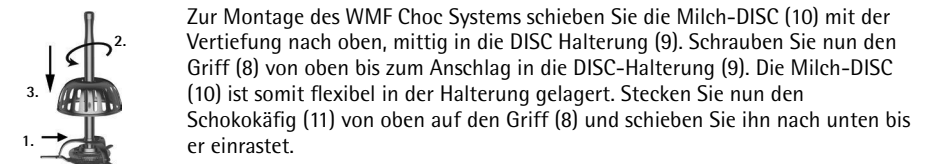
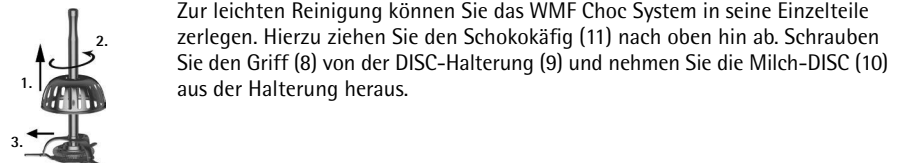

Hilfe bei Störungen

Die folgenden Hinweise sollen Ihnen helfen, Störungen zu beseitigen. Sollte dies nicht gelingen, wenden Sie sich an unseren zentralen Kundendienst. Beachten Sie die Garanthiehinweise.

Problem	Mögliche Ursache	Behebung
Die Start-/Stopptaste blinkt rot, das Gerät startet nicht	Überhitzungsschutz weil Gerät zu heiß.	Gerät abkühlen lassen.
	Überhitzungsschutz weil zu wenig Milch eingefüllt wurde.	Gerät abkühlen lassen.
Milch tritt am Deckel aus	Füllmenge zu groß.	Milch bis zur MIN-Marke einfüllen.
	Deckel nicht richtig aufgesetzt.	Deckel mit leichtem Druck aufsetzen.
	Dichtungsring fehlt oder ist verschmutzt.	Dichtungsring reinigen und einsetzen (glatte Seite muss am Deckel anliegen).
Schokolade löst sich nicht auf	Schokoladenstücke sind zu groß oder es wurde eine schwer schmelzbare Schokoladensorte gewählt.	Das Schokoladen Programm nochmal starten. Kann manuell durch Drücken der Start-/ Stopptaste jederzeit unterbrochen werden.
	Das WMF Choc System wurde nicht richtig montiert bzw. eingesetzt.	Milch-DISC muss mittig mit der Vertiefung nach oben in der Halterung sitzen. Das WMF Milk/Choc System muss eben und senkrecht auf dem Krugboden aufsitzen.
Kein Milchschaum	Die Milch-DISC ist nicht richtig eingesetzt.	Milch-DISC muss mittig mit der Vertiefung nach oben in der Halterung sitzen.
	Das WMF Milk System ist nicht richtig im Krug eingesetzt.	Das WMF Milk System muss eben und senkrecht auf dem Krugboden aufsitzen.
	Die Milch ist zu warm oder wurde schon einmal aufgeschäumt.	Wir empfehlen frische, kalte Milch zu benutzen.



Das Gerät entspricht den Europäischen Richtlinien 2014/35/EG, 2014/30/EG und 2009/125/EG.



Dieses Produkt darf am Ende seiner Lebensdauer nicht über den normalen Haushaltsabfall entsorgt werden, sondern muss an einem Sammelpunkt für das Recycling von elektrischen und elektronischen Geräten abgegeben werden. Die Werkstoffe sind gemäß ihrer Kennzeichnung wiederverwertbar. Mit der Wiederverwendung, der stofflichen Verwertung oder anderen Formen der Verwertung von Altgeräten leisten Sie einen wichtigen Beitrag zum Schutze unserer Umwelt. Bitte erfragen Sie bei der Gemeindeverwaltung die zuständige Entsorgungsstelle.

Änderungen vorbehalten

Important safety instructions

- These devices can be used by children older than eight years old as well as by persons with limited physical, sensory or mental capabilities, persons lacking experience and/or lacking knowledge if they are supervised or have received instructions regarding how the device is to be used safely and have understood the resulting risks. Children must not play with the device. Children must not perform the cleaning and user maintenance, unless they are older than eight years old and are supervised.
- Children shall not play with the device.
- Keep the device and its cable out of the reach of children under eight years old.
- Never immerse the appliance in water.
- If the appliance's connection cable is damaged then it must be replaced by the manufacturer's central customer service department or by a similarly qualified person. Improper repairs may constitute a serious threat for users.
- Clean after use all surfaces, which have got in contact with food. Follow the notes in chapter „Cleaning and care“.
- **Caution: risk of burns!** Accessible surfaces can become very hot during and after used. The heating surfaces remain hot for some time after the appliance has been switched off.
- Only use the appliance with provided jug and attachment.
- Do not operate the appliance without jug or run empty.

Prior to use

Read the operating manual carefully. It contains important information about the use, safety and maintenance of the appliance.

It should be kept in a safe place and passed on to further users if appropriate.

The device may only be used for the intended purpose according to these operating instructions.

This device is meant to be used in the household and for similar applications, such as:

- in kitchens, for employees in shops, offices and other commercial areas;
- on agricultural property;
- from customers in hotels, motels and other residential facilities;
- in bed and breakfasts establishments.

The appliance is not designed for sole commercial use.

Observe the safety instructions during use.

Technical Data

Rated voltage:	220 - 240 V~ 50-60 Hz
Power consumption:	650 W
Protection class:	I

Safety instructions

- Only connect the device to properly installed earthed sockets. The wire and plug must be dry.
- Do not pull the connecting cable over sharp edges or clamp it. Do not let it hang down and protect it from heat and oil.
- Never disconnect the mains plug from the socket by the cord or with wet hands.
- Stop using the appliance and/or connect it from the mains plug immediately if:
 - The appliance or mains cable is damaged;
 - the device is not leak-proof;
 - there is any suspicion of a fault after dropping the appliance or similar.
 In such cases, send the appliance to be repaired.
- Do not place the appliance on hot surfaces, such as hot plates or similar, or near open flames. It could melt.
- Do not place the device on water-sensitive surfaces. Spray may damage them.
- Never operate the appliance unattended.
- Do not switch on the device without milk.
- Take the jug for filling from the base.
- The lid must be placed on the jug during operation.
- To protect against overheating, the device switches off automatically if the jug is empty. Even so, please avoid switching the device on without adding milk.
- Use the device only to heat or foam milk or prepare hot chocolate.
- The device is not intended for warming or thickening puddings, soups or sauces or for whipping cream, egg whites or other foodstuffs. The device is also not intended for mixing solid ingredients such as fruit, spices, herbs, nuts and flour.
- No liability is accepted for any damage resulting from misuse, incorrect operation or improper repair. Claims under warranty are excluded in such cases.
- Do not move the device during operation and do not pull on the mains cable.
- Underside of the jug must be dry before using the appliance.
- **Caution:** the device is hot.
- The mains plug is to be pulled:
 - if malfunctions occur during use,
 - before cleaning and care,
 - after use.
- Packaging material, such as plastic film bags, do not belong in the hands of children.

Initial operation and general information







The induction milk frother is intended for heating and frothing milk and milk substitutes. In general, the following milk types can be used:

fresh milk, UHT milk (including from cows, sheep and goats) and lactose-free milk as well as milk substitutes (such as soya milk) with various fat contents.

The quality and volume of the milk foam depends on the type and characteristics of the milk being used (e.g. the fat and protein content, temperature, etc.).



Prior to initial use, clean the device as described in the section entitled „Cleaning and care.“ Any surplus length of the connecting cable can be wound around the bottom of the device's base (6). Connect the mains plug to an earthed wall socket, the on/off button (7) lights up in red.

The WMF LONO Milk&Choc has four programmes:

Symbol	Programme	Application	DISC	Filling volume
	Hot milk foam	This thick milk foam is perfect for use with cappuccino or latte macchiato drinks.	WMF Milk System 	MIN 150 ml MAX 350 ml
	Cold milk foam	This cold, creamy milk foam is especially well suited for frappé drinks, cocktails, iced coffee and desserts.		MIN 150 ml MAX 350 ml
	Hot milk	This programme provides a quick and easy way to heat milk, e.g. for latte coffees or cups of warm milk.		MIN 150 ml MAX 500 ml
	Hot chocolate	Use this programme to make hot chocolate drinks using crumbled chocolate.	WMF Choc System 	milk MIN 150 ml MAX 350 ml chocolate MAX 34 g

Preparing milk foam and hot milk:

Note: Use the WMF Milk System for this programme. (Fig. A)

- Hold the WMF Milk System (3) by its handle and stand it vertically within the jug. A magnet then holds the WMF Milk System (3) to the floor of the jug.
- Fill the jug (5) with chilled milk, observing the MIN and MAX level indicators (see chart). Do not exceed the indicated maximum, otherwise milk may slosh out during preparation.
- Stand the jug (5) on the device base (6).
- Place the lid (1) on the jug (5) and apply slight pressure to ensure that it seals. Ensure that the end of the handle of the WMF Milk System (3) is positioned within the lid mechanism.
- Now press the on/off button (7) repeatedly until the LED next to the symbol    of the desired programme lights up.
- Approx. 3 seconds later, the preparation begins automatically. The process may be interrupted at any time by pressing the on/off button (7) again.
- Once the programme has finished, the device switches off automatically and the programme light go out. The on/off button (7) lights up in red.
Note: the device's fans may continue to run beyond the end of the programme.
- The jug (5) can now be removed from the base (6). To pour out the contents, remove the lid (1) and take out the WMF Milk System (3).
Caution: the jug and handle of the WMF Milk System may be hot!

Preparing hot chocolate:

Note: Use the WMF Choc System for this programme. (Fig B)

- Hold the WMF Milk System (3) by its handle and stand it vertically within the jug. A magnet then holds the WMF Milk System (3) to the floor of the jug.
- Fill the jug (5) with chilled milk, observing the MIN and MAX level indicators (see chart). Do not exceed the indicated maximum, otherwise milk may slosh out during preparation.
- Stand the jug (5) on the device base (6).
- Add crumbled chocolate to the milk. For optimal results, we recommend breaking the chocolate into small chunks. Alternatively, you can use ground or powdered chocolate.
- Place the lid (1) on the jug (5) and apply slight pressure to ensure that it seals. Ensure that the end of the handle of the WMF Choc System (4) is positioned within the lid mechanism.
- Press the on/off button (7) repeatedly until the LED next to the „Hot Chocolate“ symbol  lights up.
- Approx. 3 seconds later, the preparation begins automatically. The process may be interrupted at any time by pressing the on/off button (7) again.
- Once the programme has finished, the device switches off automatically and the programme light go out. The on/off button (7) lights up in red.
Note: the device's fans may continue to run beyond the end of the programme.
- The jug (5) can now be removed from the base (6). To pour out the contents, remove the lid (1) and take out the WMF Choc System (4).
Caution: the jug and handle of the WMF Choc System (4) may be hot!



Warning: Always place the lid (1) on the device before switching it on. Never remove the lid (1) while the device is running.

Note: Allow the device to cool down before reuse.

Clean the device and the WMF Milk&Choc System after each use.

Cleaning and care

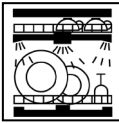
- Clean the device and the WMF Milk&Choc System after each use.
- Unplug the mains cord and allow the appliance to cool down.
- The device base (6) is not dishwasher safe and may be cleaned only by wiping down with a damp cloth.
- The lid (1), WMF Milk/Choc System (3/4) and jug (5) are dishwasher safe. For ease of cleaning, remove the sealing ring (2) from the lid (1) and disassemble the WMF Milk/Choc System into its individual components (see "WMF Milk/Choc System"). We recommend placing smaller components in the cutlery basket.
- Do not use aggressive cleaners, scouring agents or solvents.

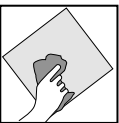
	 Dishwasher-safe	 Can be rinsed under running water	 Wipe with a damp cloth
Lid (1)	✓	✓	✓
Sealing ring (2)	✓	✓	✓
WMF Milk/Choc -DISC (3/4)	✓	✓	✓
Jug (5)	✓	✓	✓
Base unit (6)	—	—	✓

WMF Milk System (3)

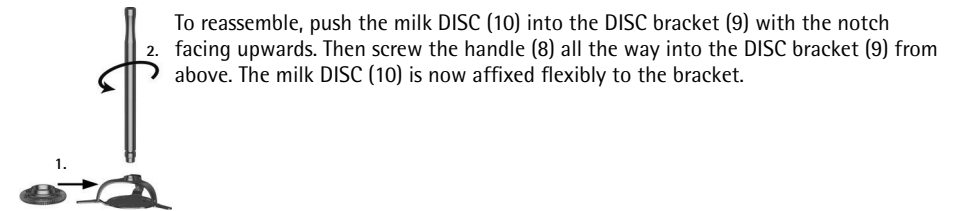
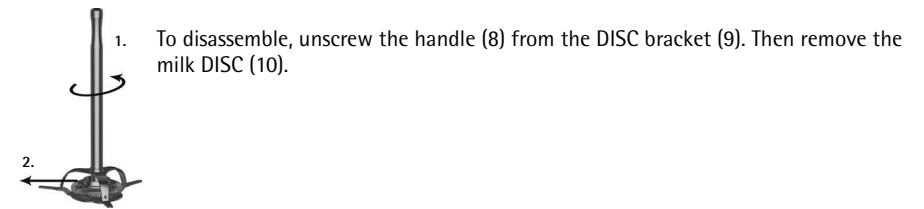

WMF Choc System (4)

To prepare hot chocolate, you'll need the WMF Choc System (Fig. B).

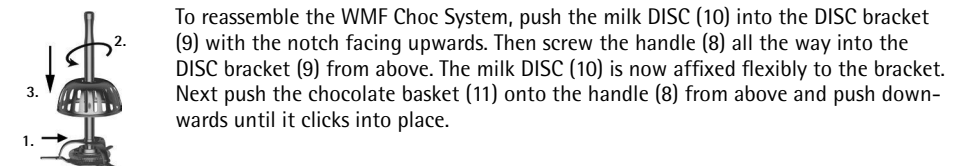
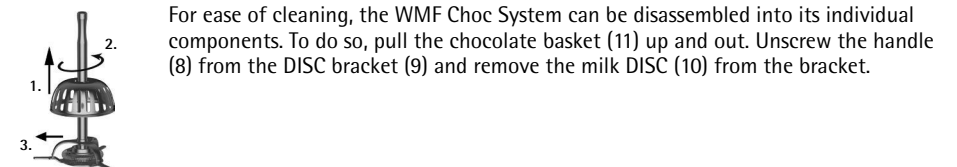

Troubleshooting

The following tips should help you resolve any problems you encounter with your appliance. If not, please contact our central customer service department. Please also note the warranty information.

Problem	Potential cause	Solution
The on/off button flashes red and the device does not switch on	Overheating mechanism triggered because device is too hot.	Allow the device to cool down.
	Overheating mechanism triggered due to too little milk.	Allow the device to cool down.
Milk escapes from the lid	Maximum fill level exceeded.	Fill milk up to the MIN line.
	Lid is not positioned correctly.	Press the lid on using slight pressure.
	Sealing ring is missing or soiled.	Clean and re-insert the sealing ring (the smooth side must be against the lid).
Chocolate doesn't dissolve	The chocolate chunks are too large or the type of chocolate used does not melt easily.	Restart the chocolate programme. It may be interrupted manually at any time by pressing the on/off button.
	The WMF Choc System was not assembled or inserted properly.	The milk DISC must be centred on the bracket with the groove facing
Milk doesn't foam	The milk DISC has not been inserted properly.	The milk DISC must be centred on the bracket with the groove facing upwards.
	The WMF Milk System has not been inserted into the jug properly.	The WMF Milk System must be flat and completely horizontal on the floor of the jug.
	The milk is too warm or has already been foamed once.	We recommend using fresh, cold milk.

For UK use only

- This product is supplied with a 13 A plug conforming to BS 1363 fitted to the mains lead. If the plug is unsuitable for your socket outlets or needs to be replaced, please note the following. If the plug is a non-rewireable one, cut it from the mains lead and immediately dispose of it. Never insert it into a socket outlet as there is a very great risk of an electric shock.
- The replacement of the plug at the mains lead has to be done according to the following instructions:
Warning – This appliance must be earthed
Important: The wires in this mains lead are coloured in accordance with the following code:

green/yellow	Earth
blue	Neutral
brown	Live

 As the colours of the wires in the mains lead of this appliance may not correspond with the coloured markings identifying the terminals in your plug, proceed as follows:
 - the wire which is coloured green and yellow must be connected to the terminal which is marked with the letter E or by the earth symbol (⊕), or coloured green or green and yellow,
 - the wire which is coloured blue must be connected to the terminal which is marked the letter N or coloured black,
 - the wire which is coloured brown must be connected to the terminal which is marked with the letter L or coloured red.
- If a 13 A (BS 1363) plug is used it must be fitted with a 3 A fuse conforming to BS 1362 and be ASTA approved. If any other type of plug is used, the appliance must be protected by a 5 A fuse either in the plug or adapter or at the distribution board.
If in doubt – consult a qualified electrician.
- Never use the plug without closing the fuse cover.



The appliance complies with the European directives 2014/35/EC, 2014/30/EC and 2009/125/EC.



This product may not be disposed of with the normal household waste at the end of its service life but must be delivered to a collecting point for recycling electrical and electronic appliances. The materials are reusable in accordance with their identification. You will make an important contribution to the protection of our environment by recycling used appliances.
Please ask about the responsible disposal point at your community offices.

Subject to change.

Consignes de sécurité importantes

- Des enfants à partir de 8 ans ainsi des personnes ayant des capacités physiques, sensorielles ou mentales restreintes ou ayant un manque d'expérience et/ou de connaissance peuvent utiliser ces appareils, s'ils sont surveillés et s'ils ont été instruits pour utiliser cet appareil en toute sécurité et s'ils ont compris les dangers pouvant résulter de l'usage de l'appareil. Les enfants n'ont pas le droit de jouer avec cet appareil. Les enfants n'ont pas le droit d'effectuer le nettoyage et la maintenance sauf s'ils sont âgés de plus de 8 ans et sous surveillance.
- Conservez l'appareil et son câble d'alimentation en dehors de la portée des enfants de moins de 8 ans.
- Ne faire fonctionner l'appareil qu'uniquement sur le socle correspondant.
- Ne jamais plonger l'appareil dans l'eau.
- Si le câble d'alimentation de l'appareil est endommagé, il doit être remplacé par le SAV central du fabricant ou par une personne qualifiée. Des réparations non conformes peuvent engendrer de graves dangers pour l'utilisateur.
- Après utilisation, nettoyez toutes les surfaces qui sont entrées en contact avec des aliments. Veillez aux remarques du chapitre « Nettoyage et entretien ».
- Attention, risque de brûlure : La température des surfaces de contact peut devenir extrêmement brûlante. Même après la mise hors tension de l'appareil, les surfaces de chauffe restent brûlantes pendant un certain temps.
- L'appareil ne doit être utilisé qu'avec les accessoires d'origine.
- Ne faites pas fonctionner l'appareil sans le broc.

Avant l'utilisation

Lire attentivement le mode d'emploi. Il contient des consignes importants pour l'utilisation, la sécurité et l'entretien de l'appareil.

Il doit être conservé soigneusement et transmis en cas de remise à une tierce personne. L'appareil ne doit être utilisé que pour l'usage prévu conformément à ce mode d'emploi.

L'appareil est conçu pour un usage domestique ou pour des applications similaires telles que :

- dans des cuisines pour le personnel dans des boutiques, des bureaux ou d'autres secteurs professionnels;
- dans des exploitations agricoles;
- par des clients dans des hôtels, des motels et d'autres établissements;
- dans des chambres d'hôtes.

L'appareil n'est pas conçu pour un usage purement commercial.

Respecter les consignes de sécurité lors de l'utilisation.

Caractéristiques techniques

Tension du secteur : 220 - 240 V~, 50-60 Hz

Puissance : 650 W

Catégorie de protection : I

Consignes de sécurité

- Branchez l'appareil uniquement à une prise électrique sécurisée. Le câble d'alimentation et la prise doivent être secs.
- Ne pas tirer le cordon d'alimentation sur des bords tranchants, ne pas le coincer, ne pas le laisser pendre et le protéger de la chaleur et d'huile.
- Ne pas débrancher l'appareil en tirant sur le câble ou avec de mains mouillées.
- Ne pas mettre l'appareil en service ou débrancher immédiatement la fiche secteur si :
 - l'appareil ou le câble d'alimentation sont endommagés;
 - l'appareil fuit;
 - une défaillance est soupçonnée suite à une chute ou équivalent.
 Dans ces cas emmener l'appareil en réparation.
- Ne pas poser l'appareil sur des surfaces chaudes, p. ex. plaques de cuisson ou équivalent ou à proximité d'une flamme de gaz ouverte, elle pourrait fondre.
- Ne pas déposer l'appareil sur des surfaces sensibles à l'eau. Des projections pourraient les endommager.
- Ne jamais faire fonctionner l'appareil sans surveillance.
- Retirer le réservoir du socle avant de le remplir.
- Le couvercle doit être fixé sur le broc lors de l'utilisation.
- L'appareil s'éteint automatiquement pour se protéger des surchauffes lorsque le récipient à lait est vide. Veuillez cependant éviter d'allumer l'appareil sans lait.
- N'utilisez l'appareil que pour faire chauffer ou mousser du lait ou pour la préparation de chocolat chaud.
- L'appareil n'est pas prévu pour réchauffer ou épaissir des poudings, soupes, sauces ou pour battre la crème ou les blancs d'œufs et d'autres aliments similaires. L'appareil n'est pas non plus prévu pour mélanger des ingrédients solides (exemple : fruits, légumes, herbes, noix, farine).
- Nous déclinons toute responsabilité pour des dommages éventuels en cas d'utilisation détournée, de mauvaise utilisation, de réparation inappropriée. Des réparations sous garantie sont également exclues dans de tels cas.
- Ne pas déplacer l'appareil durant le fonctionnement et ne pas tirer sur le câble d'alimentation.
- La douille située en dessous du pot à lait doit être sèche avant utilisation.
- Attention, l'appareil chauffe.
- Il faut débrancher la fiche secteur :
 - en cas de dysfonctionnements durant l'utilisation,
 - avant chaque nettoyage et entretien,
 - après l'utilisation.
- Le matériel d'emballage, comme p.ex. les sachets en plastiques ne sont pas destinés aux enfants.

Mise en marche et informations générales

Ce mousser de lait à induction est destiné à chauffer et à faire mousser du lait et des produits de substitution du lait. De manière générale, les types de lait suivants sont utilisés : lait frais, lait longue conservation (exemple : vache, brebis, chèvre) et du lait sans lactose, ainsi que des produits de substitution du lait (Exemple: soja) avec différentes teneurs en matière grasse. La qualité et le volume de la mousse de lait dépendent du type et de la nature du lait utilisé (entre autres teneur en matière grasse et protéine et température).

Avant d'utiliser l'appareil pour la première fois, nettoyez-le comme décrit dans le chapitre « Nettoyage et entretien ». La surlongueur du câble peut être enroulée au fond du socle (6) de l'appareil. Branchez l'appareil dans une prise de courant de sécurité. Branchez la fiche dans une prise de courant de sécurité, le bouton marche/arrêt (7) s'allume en rouge.

L'appareil Milk&Choc LONO de WMF dispose de 4 programmes :

Symbole	Programme	Champ d'application	DISC	Quantité de remplissage
	Mousse de lait chaude	Cette mousse de lait compacte convient par exemple pour les cappuccinos et les latte macchiato.	 WMF Milk System	MIN 150 ml MAX 350 ml
	Mousse de lait froide	Cette mousse de lait froide crémeuse convient notamment pour les frappés, cocktails, cafés glacés ou desserts.		MIN 150 ml MAX 350 ml
	Lait chaud	Ce programme permet de chauffer rapidement et facilement du lait, comme par ex. pour du café au lait ou un pot de lait chaud.		MIN 150 ml MAX 500 ml
	Chocolat chaud	Ce programme vous permet de préparer du chocolat chaud à partir de morceaux de chocolat	 WMF Choc System	Lait MIN 150 ml MAX 350 ml Chocolat MAX 34 g

Préparation de mousse de lait et de lait chaud :

Remarque : Pour ce programme, utilisez le WMF Milk System. (illustration A)

- Prenez le WMF Milk System (3) par la poignée et placez-le à la verticale dans le broc. Le WMF Milk System (3) est maintenu sur le fond du broc par des aimants.
 - Remplissez le broc (5) de lait froid et respectez les marquages de remplissage MIN et MAX (voir tableau). Ne remplissez pas plus, sinon le lait pourrait déborder pendant la préparation.
 - Posez le broc (5) sur le socle de l'appareil (6).
 - Placez le couvercle (1) sur le broc (5) et appuyez légèrement pour que l'étanchéité soit garantie. Veillez à ce que l'extrémité de la poignée du WMF Milk System (3) soit encliquetée dans le dispositif du couvercle.
 - Appuyez maintenant sur le bouton marche/arrêt (7) jusqu'à ce que la lampe à LED s'allume sur le symbole du programme souhaité .
 - Après environ 3 secondes, la préparation commence automatiquement. Le processus peut être interrompu à tout moment en appuyant de nouveau sur le bouton marche/arrêt (7).
 - Dès que le programme est terminé, l'appareil s'éteint automatiquement et l'éclairage du programme sélectionné s'éteint. Le bouton marche/arrêt (7) s'allume en rouge.
- Remarque :** Après la fin du programme, la ventilation de l'appareil peut continuer à fonctionner.
- Le broc (5) peut maintenant être retiré du socle (6). Pour verser, retirez le couvercle (1) et sortez le WMF Milk System (3). Attention, le broc et la poignée du WMF Milk System peuvent être chauds.

Préparation de chocolat chaud :

Remarque : Pour ce programme, utilisez toujours le WMF Choc System. (Illustration B)

- Prenez le WMF Milk System (3) par la poignée et placez-le à la verticale dans le broc. Le WMF Milk System (3) est maintenu sur le fond du broc par des aimants.
 - Remplissez le broc (5) de lait froid et respectez les marquages de remplissage MIN et MAX (voir tableau). Ne remplissez pas plus, sinon le lait pourrait déborder pendant la préparation.
 - Posez le broc (5) sur le socle de l'appareil (6).
 - Ajoutez maintenant les morceaux de chocolat dans le lait. Pour un résultat optimal, nous recommandons de rompre le chocolat en petits morceaux. Vous pouvez également utiliser du chocolat râpé ou du chocolat à boire.
 - Placez le couvercle (1) sur le broc (5) et appuyez légèrement pour que l'étanchéité soit garantie. Veillez à ce que l'extrémité de la poignée du WMF Choc System (4) soit encliquetée dans le dispositif du couvercle.
 - Appuyez maintenant sur le bouton marche/arrêt (7) jusqu'à ce que la lampe à LED s'allume sur le symbole « Chocolat chaud » .
 - Après environ 3 secondes, la préparation commence automatiquement. Le processus peut être interrompu à tout moment en appuyant de nouveau sur le bouton marche/arrêt (7).
 - Dès que le programme est terminé, l'appareil s'éteint automatiquement et l'éclairage du programme sélectionné s'éteint. Le bouton marche/arrêt (7) s'allume en rouge.
- Remarque :** Après la fin du programme, la ventilation de l'appareil peut continuer à fonctionner.
- Le broc (5) peut maintenant être retiré du socle (6). Pour verser, retirez le couvercle (1) et sortez le WMF Choc System (4). Attention, le broc et la poignée du WMF Choc System (4) peuvent être chauds.



Attention, le broc et la poignée du WMF Choc System (4) peuvent être chauds.

Attention : Posez toujours le couvercle (1) sur l'appareil avant de mettre ce dernier sous tension. Ne retirez jamais le couvercle (1) quand l'appareil est sous tension.

Remarque : Laissez l'appareil refroidir entre deux utilisations.

Nettoyage et entretien

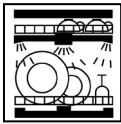
- Nettoyer l'appareil et le WMF Milk&Choc System après chaque utilisation.
- Débranchez l'appareil et laissez-le refroidir.
- Le socle de l'appareil (6) ne doit pas être placé au lave-vaisselle, ne l'essuyer qu'avec un chiffon légèrement humide.
- Le couvercle (1) le WMF Milk/Choc System (3/4) et le broc (5) passent au lave-vaisselle. Pour faciliter le nettoyage, la bague d'étanchéité (2) sur le couvercle (1) peut être retirée et le WMF Milk/Choc System démonté en pièces individuelles (voir « WMF Milk/Choc System »). Nous recommandons de placer les petites pièces dans le panier à couverts.
- N'utilisez pas de solution ni de produit de nettoyage agressif ou corrosif.

	 compatible avec le lave-vaisselle	 rinçable à l'eau courante	 essuyer avec un chiffon humide
Couvercle (1)	✓	✓	✓
Bague d'étanchéité (2)	✓	✓	✓
WMF Milk/Choc -DISC (3/4)	✓	✓	✓
Broc (5)	✓	✓	✓
Socle de l'appareil (6)	—	—	✓

Le WMF Milk System (3)

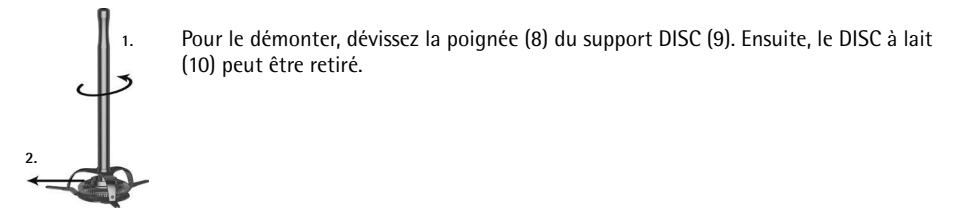

1. Pour le démonter, dévissez la poignée (8) du support DISC (9). Ensuite, le DISC à lait (10) peut être retiré.

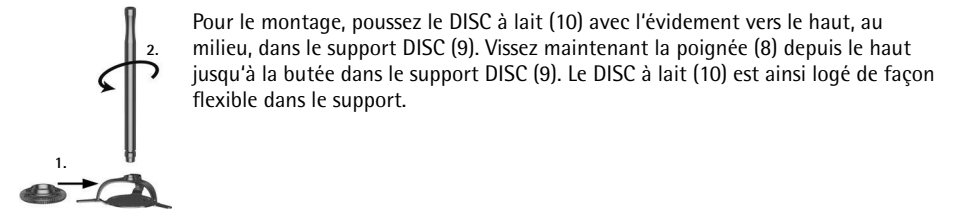

Pour le montage, poussez le DISC à lait (10) avec l'évidement vers le haut, au milieu, dans le support DISC (9). Vissez maintenant la poignée (8) depuis le haut jusqu'à la butée dans le support DISC (9). Le DISC à lait (10) est ainsi logé de façon flexible dans le support.

Le WMF Choc System (4)

Pour préparer un chocolat chaud, utilisez le WMF Choc System (illustration B).

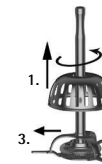

Pour faciliter le nettoyage, le WMF Choc System peut être démonté en ses pièces individuelles. Pour ce faire, retirez le panier à chocolat (11) en le tirant vers le haut. Dévissez la poignée (8) du support DISC (9) et retirez le DISC à lait (10) du support.

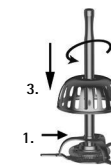

Pour le montage du WMF Choc System, poussez le DISC à lait (10) avec l'évidement vers le haut, au milieu, dans le support DISC (9). Vissez maintenant la poignée (8) depuis le haut jusqu'à la butée dans le support DISC (9). Le DISC à lait (10) est ainsi logé de façon flexible dans le support. Placez le panier à chocolat (11) depuis le haut sur la poignée (8) et poussez-le vers le bas jusqu'à ce qu'il soit encliqueté.

Assistance en cas de dysfonctionnement

Les consignes suivantes vous guideront dans la résolution des pannes. Si celles-ci ne suffisent pas, veuillez contacter notre service clientèle central. Veuillez consulter les informations de garantie.

Problème	Cause probable	Correction
Le bouton marche/arrêt clignote en rouge, l'appareil ne démarre pas	La protection contre les surchauffes s'est enclenchée parce que l'appareil est trop chaud.	Laisser refroidir l'appareil.
	La protection contre les surchauffes s'est enclenchée parce qu'il n'y a pas assez de lait.	Laisser refroidir l'appareil.
Le lait s'échappe du couvercle	Le récipient est trop rempli.	Remplir le lait jusqu'au marquage MIN.
	Le couvercle n'est pas bien positionné.	Placer le couvercle en appuyant légèrement.
	La bague d'étanchéité n'est pas présente ou est sale.	Nettoyer la bague d'étanchéité et la placer (le côté lisse doit reposer sur le couvercle).
Le chocolat ne fond pas	Les morceaux de chocolat sont trop gros ou le type de chocolat choisi ne fond pas facilement.	Redémarrer le programme Chocolat. Il peut être interrompu à tout moment en appuyant sur la touche marche/arrêt.
	Le WMF Choc System n'a pas été correctement monté ou inséré.	Le DISC à lait doit être placé au milieu, avec l'évidement vers le haut, dans le support. Le WMF Milk/ Choc System doit reposer à plat et à la verticale sur le fond du broc.
Pas de mousse de lait	Le DISC à lait n'est pas correctement inséré.	Le DISC à lait doit être placé au milieu, avec l'évidement vers le haut, dans le support.
	Le WMF Milk System n'a pas été correctement inséré dans le broc.	Le WMF Milk System doit reposer à plat et à la verticale sur le fond du broc.
	Le lait est trop chaud ou a déjà subi un cycle de moussage.	Nous recommandons d'utiliser du lait frais et froid.



L'appareil est conforme aux Directives Européennes 2014/35/CE, 2014/30/CE et 2009/125/CE.



Au terme de son utilisation ce produit ne doit pas être éliminé avec les déchets ménagers habituels, mais il doit être déposé dans un point de collecte pour le recyclage d'appareils électriques et électroniques. Les matériaux sont recyclables conformément à leur identification. Grâce à la réutilisation, le recyclage de matériaux ou d'autres formes de recyclage des vieux appareils vous contribuez de manière significative à la protection de notre environnement. Veuillez contacter votre municipalité pour connaître le centre de traitement compétent.

Sous réserve de modifications

Advertencias de seguridad importantes

- Este aparato no deben utilizarlo niños menores de 8 años, ni personas con alguna discapacidad física, psíquica o sensorial ni aquellas que carezcan de la experiencia y/o conocimientos necesarios para usarlo si no cuentan con la instrucción necesaria para una utilización segura del aparato, ya que podría representar un peligro para su seguridad. Los niños no deben jugar con el aparato. Asimismo, los niños no deben realizar su limpieza ni mantenimiento, a no ser que sean mayores de 8 años y lo hagan vigilados.
- Mantenga el aparato y el cable de alimentación lejos del alcance de los niños menores de 8 años.
- Utilice únicamente el aparato con su base correspondiente.
- No sumerja el aparato en agua.
- Si el cable de conexión del aparato está dañado deberá ser sustituido por el departamento de atención al cliente central del fabricante o por una persona cualificada. Las reparaciones inadecuadas podrían suponer un serio peligro para el usuario.
- Limpie todas las superficies que hayan estado en contacto con alimentos después de su uso. Tenga en cuenta las advertencias contenidas en el capítulo "Limpieza y cuidados".
- Cuidado, peligro de quemaduras: Las superficies de contacto pueden calentarse mucho. Las superficies calientes mantienen durante un tiempo su temperatura incluso después de apagarse el aparato.
- El aparato sólo puede funcionar con el accesorio original.
- No ponga a funcionar el aparato sin la jarra.

Antes de usar

Lea detenidamente las instrucciones de funcionamiento. Contienen información importante sobre el uso, la seguridad y el mantenimiento del aparato.

Guárdelas en un lugar seguro y déselas a futuros usuarios cuando corresponda.

Utilice el aparato solo para el fin para el que se ha diseñado y siempre siguiendo las instrucciones de uso de este manual.

Este aparato está diseñado para uso doméstico u otras aplicaciones similares, tales como:

- en cocinas para el personal de tiendas, oficinas y otros ámbitos comerciales;
- en fincas agrícolas;
- por clientes de hoteles, moteles y otros establecimientos;
- en pensiones con desayuno.

No está diseñado para uso comercial.

Respete siempre las precauciones de seguridad.

Datos técnicos

Tensión nominal: 220 - 240 V~, 50-60 Hz

Consumo de energía: 650 W

Clase de protección: I

Advertencias de seguridad

- Conecte el aparato solamente en una caja de enchufe con puesta a tierra que esté instalada correctamente y según las normativas al respecto. El cable y el enchufe deben estar secos.
- No coloque ni pegue el cable de conexión sobre bordes afilados, ni lo deje colgando. Protéjalo del calor y el aceite.
- No desenchufe nunca el aparato tirando del cable o con las manos mojadas.
- Deje de usar inmediatamente el aparato y/o desconéctelo a la red si:
 - El aparato o cable de red está dañado
 - El aparato no es hermético
 - Tiene la sospecha de que se haya podido producir algún fallo después de una caída del aparato o similar.
- En estos casos, envíe el aparato para que sea reparado.
- No coloque el aparato sobre superficies calientes, como fuegos de cocina y similares, ni cerca de llamas de gas abierto, podría derretirse.
- No lo ponga sobre superficies sensibles al agua. Las salpicaduras podrían dañarlo.
- No ponga jamás a funcionar el aparato sin vigilancia.
- Para llenar el recipiente, retire la tapa.
- Durante el uso la tapa debe estar colocada sobre la jarra.
- Para evitar el sobrecalentamiento, el aparato se apaga automáticamente si no se ha vertido leche dentro. Evite conectar el aparato sin leche.
- Utilice el dispositivo solo para calentar o espumar leche o para preparar chocolate caliente.
- El dispositivo no es adecuado para calentar o espesar budines, sopas, salsas ni para montar nata, claras de huevo o alimentos similares. Del mismo modo, el aparato no es adecuado para mezclar ingredientes sólidos (por ejemplo: fruta, especias, hierbas, nueces o harina).
- No nos responsabilizamos de posibles daños ocasionados por un uso indebido, erróneo ni por reparaciones que no hayan sido realizadas por un técnico. En esos casos, la garantía queda excluida.
- No mueva el aparato mientras esté funcionando ni tire del cable de red.
- La parte de debajo de la jarra debe estar seca antes de la utilización del aparato.
- Cuidado: el aparato se calienta.







- Retire el cable de red:
 - Si se ha producido un fallo durante su uso
 - Antes de su limpieza y cuidados.
 - Después de usarlo
- El material de embalaje, como las bolsas de plástico, no debe caer en manos de los niños.

Puesta en funcionamiento e información general

Este espumador de leche por inducción se utiliza para calentar y espumar leche y productos lácteos. En general, se pueden emplear los siguientes tipos de leche: leche fresca, leche UHT (por ejemplo: de vaca, de oveja o de cabra) y leche sin lactosa, así como sustitutos de la leche (Ejemplo: soja) con diferentes contenidos de grasa. La calidad y el volumen de la espuma de leche dependen del tipo de leche utilizado y de su naturaleza (contenido de grasa, de proteínas o temperatura, entre otras cosas).

Antes de usarlo por primera vez, limpie el aparato tal y como se describe en el capítulo „Limpieza y cuidados“. El cable sobrante puede guardarse enrollado en la base del zócalo del aparato (6). Conecte el enchufe de red a una caja de enchufe con puesta a tierra. Conecte el enchufe de red a una caja de enchufe con puesta a tierra, la tecla de inicio/parada se enciende en color rojo.

El WMF Lono Milk & Choc tiene 4 programas:

Símbolo	Programa	Utilización	DISCO	Nivel de llenado
	Espuma de leche caliente	Esta espuma de leche caliente es especialmente adecuada para capuchino o latte macchiato.		MÍN 150 ml MÁX 350 ml
	Espuma de leche fría	Esta espuma de leche fría es especialmente adecuada para frappés, cócteles, cafés helados o postres.		MÍN 150 ml MÁX 350 ml
	Leche caliente	Con este programa se puede calentar leche de manera sencilla y rápida, por ejemplo para café con leche o para una taza de leche caliente		MÍN 150 ml MÁX 500 ml
	Chocolate caliente	Con este programa se puede hacer chocolate caliente de trozos de chocolate.		Leche MÍN 150 ml MÁX 350 ml Chocolate MÁX 34g

Preparación de espuma de leche y de leche caliente:

Indicación: Utilice el WMF Milk System para estos programas (figura A).

- Tome el WMF Milk System (3) por el mango y colóquelo sobre la jarra en posición vertical. El WMF Milk System (3) se sujeta en la parte inferior de la jarra mediante un imán.
 - Llene la jarra (5) con leche fría del refrigerador y observe las marcas de llenado MÍN y MÁX (véase tabla). No la llene en exceso puesto que la leche puede rebosar durante la preparación.
 - Coloque la jarra (5) sobre el zócalo del aparato (6).
 - Coloque la tapa (1) en la jarra (5) y presiónela ligeramente para que quede herméticamente cerrada. Asegúrese de que el extremo del mango del WMF Milk System (3) se encuentre en el dispositivo de la tapa.
 - Pulse el botón de inicio/parada (7) hasta que la luz LED del símbolo del programa  deseado se ilumine.
 - Tras aprox. 3 segundos, la preparación comienza de forma automática. El proceso se puede interrumpir siempre que se lo desee pulsando nuevamente la tecla de inicio/parada (7).
 - Una vez finalizado el programa, el aparato se apaga automáticamente, junto con la luz del programa seleccionado. La tecla de inicio/parada (7) se enciende en color rojo.
- Indicación:** Después del fin del programa, puede continuar funcionando la ventilación del aparato. Ya se puede retirar la jarra (5) de la base (6). Para servir, quite la tapa (1) y saque el WMF Milk System (3).
Tenga cuidado porque la jarra y el mango del WMF Milk System pueden estar calientes.

Preparación de chocolate caliente:

Indicación: Para este programa utilice siempre el WMF Choc System (figura B).

- Tome el WMF Milk System (3) por el mango y colóquelo sobre la jarra en posición vertical. El WMF Milk system (3) se sujeta en la parte inferior de la jarra mediante un imán.
 - Llene la jarra (5) con leche fría del refrigerador y observe las marcas de llenado MÍN y MÁX (véase tabla). No la llene en exceso puesto que la leche puede rebosar durante la preparación.
 - Coloque la jarra (5) sobre el zócalo del aparato (6).
 - A continuación añada los trocitos de chocolate a la leche. Para obtener óptimos resultados se recomienda romper el chocolate en trozos pequeños. Otra alternativa es utilizar chips de chocolate o chocolate para beber.
 - Coloque la tapa (1) en la jarra (5) y presiónela ligeramente para que quede herméticamente cerrada. Asegúrese de que el extremo del mango del WMF Choc System (4) se encuentre en el dispositivo de la tapa.
 - Pulse el botón de inicio/parada (7) hasta que la luz LED del símbolo „Chocolate caliente“  se ilumine.
 - Tras aprox. 3 segundos, la preparación comienza de forma automática. El proceso se puede interrumpir siempre que se lo desee pulsando nuevamente la tecla de inicio/parada (7).
 - Una vez finalizado el programa, el aparato se apaga automáticamente, junto con la luz del programa seleccionado. La tecla de inicio/parada (7) se enciende en color rojo.
- Indicación:** Después del fin del programa, puede continuar funcionando la ventilación del aparato. Ya se puede retirar la jarra (5) de la base (6). Para servir, quite la tapa (1) y saque el WMF Choc System (4).
Tenga cuidado porque la jarra y el mango del WMF Choc System pueden estar calientes



Atención:

Coloque la tapa (1) en el aparato antes de encenderlo. Nunca retire la tapa (1) mientras el aparato esté en funcionamiento.

Indicación: Si lo va a utilizar dos veces, deje que el aparato se enfríe antes.

Limpieza y cuidados

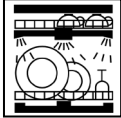
- Limpie el aparato y el WMF Milch&Choc System después de cada uso.
- Desconecte el enchufe de red y deje enfriar el aparato.
- No meta la base del dispositivo (6) en el lavavajillas, límpiela con un paño ligeramente húmedo.
- La tapa (1), el WMF Milk/Choc System (3/4) y la jarra (5) se pueden lavar en el lavavajillas. Para facilitar la limpieza se puede quitar el anillo de sellado (2) en la tapa (1) y el WMF Milk/Choc System se puede desmontar en sus piezas individuales (véase „WMF Milk/Choc System“). Recomendamos colocar las piezas pequeñas en el cesto de los cubiertos.
- No utilice detergentes o disolventes agresivos ni abrasivos.

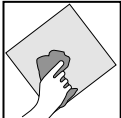
	 apto para lavavajillas	 se puede limpiar con agua corriente	 limpieza con paño húmedo
Tapa (1)	✓	✓	✓
Anillo de sellado (2)	✓	✓	✓
WMF Milk/Choc-DISCO (3/4)	✓	✓	✓
Jarra (5)	✓	✓	✓
Zócalo del aparato (6)	—	—	✓

El WMF Milk System (3)

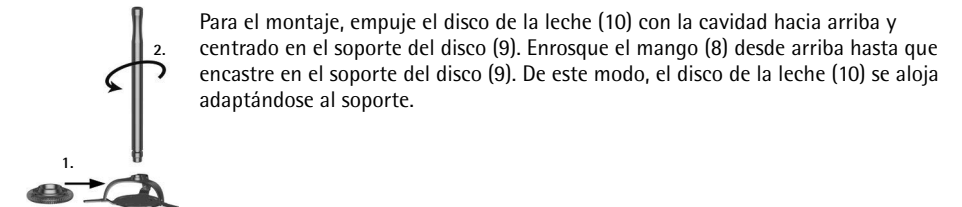
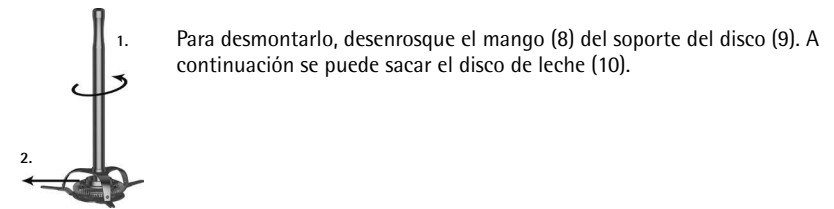

El WMF Choc System (4)

Para preparar chocolate caliente se necesita el WMF Choc System (figura B).

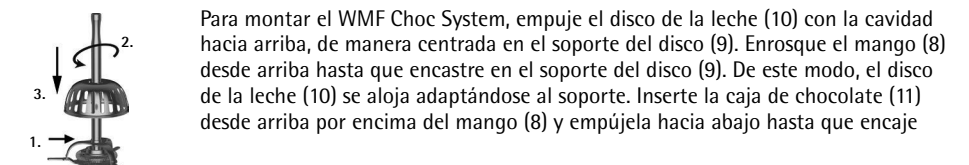
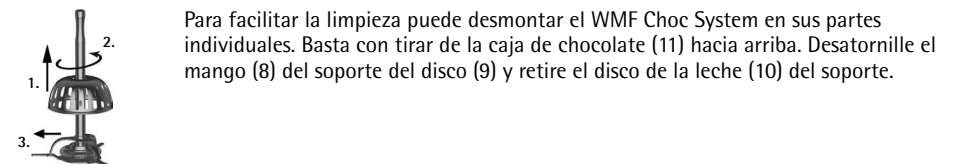

Ayuda en caso de fallos

Las siguientes indicaciones le ayudarán a solventar los fallos. Si aún así persistieran, póngase en contacto con nuestro servicio central de ayuda al cliente. Tenga en cuenta las indicaciones de la garantía.

Problema	Posible causa	Solución
La tecla de inicio/parada (7) parpadea en color rojo, el aparato no arranca	<p>Protección contra sobrecalentamiento porque el aparato está demasiado caliente.</p> <p>Protección contra sobrecalentamiento debido que hay muy poca leche.</p>	<p>Deje enfriar el aparato.</p> <p>Deje enfriar el aparato.</p>
La leche sale por la tapa	<p>Nivel de llenado excedido.</p> <p>La tapa no está bien colocada.</p> <p>Falta el anillo de sellado o está sucio.</p>	<p>Vierta leche hasta la marca MIN.</p> <p>Coloque la tapa ejerciendo una ligera presión.</p> <p>Limpie y coloque el anillo de sellado (el lado liso mirando hacia la tapa).</p>
El chocolate no se disuelve	<p>Los trozos de chocolate son demasiado grandes o se ha elegido un tipo de chocolate que no se funde con facilidad.</p> <p>El WMF Choc System no se ha montado correctamente o se lo ha colocado de manera incorrecta.</p>	<p>Reinicie el programa de chocolate. Se puede parar de manera manual pulsando el botón de inicio/parada en cualquier momento.</p> <p>El disco de leche se debe colocar en el centro del soporte con la cavidad hacia arriba. El WMF Milk/Choc System se debe colocar en forma plana y en posición vertical sobre la base de la jarra.</p>
No hay espuma de leche	<p>El disco de leche no se ha colocado de manera correcta.</p> <p>El sistema WMF no se ha colocado en la jarra de manera correcta.</p> <p>La leche está demasiado caliente o ya ha sido espumada anteriormente.</p>	<p>El disco de leche se debe colocar en el centro del soporte con la cavidad hacia arriba.</p> <p>El sistema WMF Milk se debe colocar en forma plana y en posición vertical sobre la base de la jarra.</p> <p>Recomendamos utilizar leche fresca fría.</p>



El aparato cumple con las directivas europeas 2014/35/CE, 2014/30/CE y 2009/125/CE.



Al finalizar su ciclo de vida, el producto no debe tirarse al cubo de basura doméstico, sino que debe llevarse a un punto limpio de recogida de aparatos eléctricos y electrónicos. Los materiales se reciclan conforme a su etiquetado. Volver a usar, reciclar o utilizar con otro fin aparatos viejos ayuda a proteger el medio ambiente. Pregunte a las autoridades locales por el punto limpio correspondiente.

Sujeto a modificaciones.

Importanti istruzioni di sicurezza

- Questi apparecchi possono essere utilizzati da bambini a partire dagli 8 anni di età e da persone con ridotte capacità fisiche, sensoriali o mentali o che mancano di esperienza e/o di conoscenza, solo se sono sorvegliate o se sono state istruite riguardo all'utilizzo sicuro dell'apparecchio e se ne hanno compreso i pericoli risultanti. I bambini non devono giocare con l'apparecchio. La pulizia e la manutenzione a carico dell'utente non devono essere eseguiti da bambini, eccetto nel caso in cui essi abbiano più di 8 anni e siano sorvegliati.
- Conservare l'apparecchio e il suo cavo di alimentazione al di fuori della portata di bambini di età inferiore a 8 anni.
- Azionare l'apparecchio soltanto con la relativa base.
- Non immergere l'apparecchio nell'acqua.
- Se il cavo di collegamento di questo apparecchio è guasto, bisogna farlo sostituire dal servizio clientela centrale del fabbricante o da un'altra persona competente del settore. Le riparazioni improprie recano un grande pericolo per l'utente.
- Dopo l'uso lavare tutte le superfici, che sono venute a contatto con gli alimenti. Seguire i consigli presenti nel Capitolo "Pulizia e manutenzione".
- Attenzione, pericolo di ustioni: la temperatura delle superfici di contatto può essere molto elevata. Dopo lo spegnimento dell'apparecchio, la temperatura delle superfici riscaldanti rimane molto alta ancora per qualche tempo.
- L'apparecchio può essere utilizzato soltanto con gli accessori originali.
- Non utilizzare l'apparecchio senza la brocca.

Prima dell'uso

Leggere attentamente le istruzioni per l'uso. Danno indicazioni importanti riguardanti l'uso, la sicurezza e la manutenzione dell'apparecchio.

Vanno conservate con cura ed eventualmente trasmesse all'utente successivo.

L'apparecchio va adoperato per l'uso previsto, seguendo le istruzioni per l'uso.

Questo apparecchio può essere utilizzato solo in ambito domestico e in applicazioni simili, come ad esempio:

- in cucine per i dipendenti di negozi, uffici e altri settori commerciali;
- in tenute agricole;
- da clienti in hotel, motel e altri impianti di soggiorno;
- in bed & breakfast.

Questo apparecchio non è destinato ad un uso puramente commerciale.

Le istruzioni di sicurezza vanno seguite durante l'uso.

Dati tecnici

Tensione nominale:	220 - 240 V~ 50-60 Hz
Potenza assorbita:	650 W
Classe di protezione:	I

Istruzioni di sicurezza

- Collegare l'apparecchio soltanto a una presa schuko installata a norma. Il cavo di alimentazione e il connettore devono essere asciutti.
- Non tirare o incastrare il cavo di collegamento sopra spigoli acuminati, non lasciarlo sospeso e proteggerlo dal calore e dall'olio.
- Non staccare la spina dalla presa tenendola per il cavo o con mani bagnate.
- Non usare l'apparecchio e staccare subito la spina, se:
 - l'apparecchio o il cavo d'alimentazione sono guasti;
 - l'apparecchio non è ermetico;
 - si sospetta un difetto dopo una caduta o un evento simile.
 In questi casi far riparare l'apparecchio.
- Non disporre l'apparecchio su superfici calde, ad esempio su copri piastra o simili o in prossimità di fiamme di gas aperte, in tal caso potrebbe fondersi.
- Non disporre l'apparecchio su superfici sensibili all'acqua. Gli spruzzi potrebbero danneggiarlo.
- Non far funzionare l'apparecchio incustodito.
- Non accendere l'apparecchio senza latte.
- Durante il funzionamento, il coperchio della caraffa deve essere chiuso.
- Per evitare di surriscaldarsi, l'apparecchio si spegne automaticamente in assenza di latte. Evitare comunque di accendere l'apparecchio senza latte.
- Utilizzare l'apparecchio soltanto per riscaldare il latte o per la preparazione di schiuma o cioccolata calda.
- L'apparecchio non è adatto a riscaldare o addensare budini, zuppe, salse o per montare panna, albume o altri cibi simili. Analogamente, l'apparecchio non è adatto a mescolare ingredienti solidi (per es.: frutta, spezie, erbe, frutta secca, farina).
- In caso di uso non conforme, inadeguato o di riparazioni eseguite da personale non specializzato, l'azienda declina qualsiasi responsabilità per eventuali danni: i diritti di garanzia in questi casi sono esclusi.
- Staccare la pentola dalla base per il riempimento.
- Potete usare l'apparecchio per ottenere una schiuma di latte calda o fredda oppure per riscaldare il latte senza montarlo.
- Non spostare l'apparecchio durante il funzionamento e non tirare il cavo di rete.
- La base del bricco deve essere asciutta prima dell'utilizzo.
- Attenzione, l'apparecchio diventa caldo.
- Il connettore di rete deve essere estratto:
 - in caso di guasti nel funzionamento,
 - prima di ogni pulizia e manutenzione,
 - dopo l'uso.
- Si declina qualsiasi responsabilità in caso di uso improprio o di riparazione non fatta da un professionista. In questi casi sono escluse anche le richieste di garanzia.
- Tenere fuori dalla portata dei bambini il materiale da imballaggio, come ad esempio i sacchetti di pellicola.

Messa in funzione e informazioni generali







Questa caraffa a induzione serve a scaldare e ottenere la schiuma dal latte e da prodotti surrogati del latte. In generale si possono utilizzare i seguenti tipi di latte:

latte fresco, latte a lunga conservazione (per es.: di vacca, pecora, capra) e latte senza lattosio, come anche surrogati del latte (esempio: soia) con diverse percentuali di grassi.

La qualità e il volume della schiuma dipendono rispettivamente dal tipo e dalla consistenza del latte utilizzato (nonché dalla percentuale di grassi e proteine, e dalla temperatura).



Prima del primo utilizzo, pulire l'apparecchio come descritto nel capitolo „Pulizia e cura“. La lunghezza in eccesso del cavo di alimentazione si può avvolgere sotto la base dell'apparecchio (6). Collegare il connettore di rete ad una presa schuko. Collegare il cavo di alimentazione ad una presa schuko, il tasto di avvio/arresto (7) si illumina di rosso.

Il WMF LONO Milk&Choc dispone di 4 programmi:

Simbolo	Programma	Campo di applicazione	DISCO	Quantità
	Schiuma di latte calda	Questa schiuma di latte molto consistente è adatta per es. alla preparazione del cappuccino o del latte macchiato.	WMF Milk System 	MIN 150 ml MAX 350 ml
	Schiuma di latte fredda	Questa schiuma di latte fredda e cremosa è adatta in particolare alla preparazione di frappè, cocktail, eiscafè o dessert.		MIN 150 ml MAX 350 ml
	Latte caldo	Con questo programma si può scaldare il latte in modo semplice e veloce, per es. per il caffelatte o per un bicchiere di latte caldo.		MIN 150 ml MAX 500 ml
	Cioccolata calda	Con questo programma si può preparare la cioccolata calda con pezzetti di cioccolato.	WMF Choc System 	Latte MIN 150 ml MAX 350 ml Cioccolato MAX 34 g

Preparazione di schiuma di latte e latte caldo:

Avvertenza: Utilizzare questi programmi per il WMF Milk System. (fig. A)

- Afferrare il WMF Milk System dall'impugnatura (3) e infilarlo verticalmente nella caraffa. Il WMF Milk System (3) viene trattenuto sul fondo della caraffa con un magnete.
- Riempire la caraffa (5) con latte freddo di frigo rispettando la tacche di riempimento MIN e MAX (vedi tabella). Non riempire per nessun motivo più latte di quanto indicato, altrimenti potrebbe fuoriuscire durante la preparazione.
- Appoggiare la caraffa (5) sulla base (6).
- Mettere il coperchio (1) sulla caraffa (5) e premerlo leggermente per farlo aderire saldamente alla guarnizione. Accertarsi che l'estremità dell'impugnatura del WMF Milk System (3) sia inserita nel meccanismo del coperchio.
- Premere il tasto di avvio/arresto (7) fino a quando la luce a LED con il simbolo del programma    desiderato non si accende.
- Dopo circa 3 secondi la preparazione inizia automaticamente. Il processo si può interrompere in qualsiasi momento premendo nuovamente il tasto di avvio/arresto (7).
- Non appena il programma termina, l'apparecchio si spegne automaticamente e la luce del programma selezionato si spegne. Il tasto di avvio/arresto (7) si illumina di rosso.
Avvertenza: Al termine del programma si può far eventualmente continuare la ventilazione dell'apparecchio.
- A questo punto è possibile estrarre la caraffa (5) dalla base (6). Per versare il contenuto, togliere il coperchio (1) ed estrarre il WMF Milk System (3).
- Prestare attenzione: la caraffa e l'impugnatura del sistema WMF potrebbero essere incandescenti.

Preparazione della cioccolata calda:

Avvertenza: Per questo programma utilizzare sempre il sistema WMF Choc. (fig. B)



- Afferrare il WMF Milk System dall'impugnatura (3) e infilarlo verticalmente nella caraffa. Il WMF Milk System (3) viene trattenuto sul fondo della caraffa con un magnete.
- Riempire la caraffa (5) con latte freddo di frigo rispettando la tacche di riempimento MIN e MAX (vedi tabella). Non riempire per nessun motivo più latte di quanto indicato, altrimenti potrebbe fuoriuscire durante la preparazione.
- Appoggiare la caraffa (5) sulla base (6).
- A questo punto aggiungere i pezzetti di cioccolato. Per un risultato eccellente, è consigliabile rompere la cioccolata in pezzetti. In alternativa si possono utilizzare anche scaglie di cioccolata o cioccolata solubile.
- Mettere il coperchio (1) sulla caraffa (5) e premerlo leggermente per farlo aderire saldamente alla guarnizione. Accertarsi che l'estremità del WMF Choc System (4) sia inserito nel meccanismo del coperchio.
- Premere il tasto di avvio/arresto (7) fino a quando il LED del simbolo „Cioccolata calda“  non si illumina.
- Dopo circa 3 secondi la preparazione inizia automaticamente. Il processo si può interrompere in qualsiasi momento premendo nuovamente il tasto di avvio/arresto (7).
- Non appena il programma termina, l'apparecchio si spegne automaticamente e la luce del programma selezionato si spegne. Il tasto di avvio/arresto (7) si illumina di rosso.
Avvertenza: Al termine del programma si può far eventualmente continuare la ventilazione dell'apparecchio.
- A questo punto è possibile estrarre la caraffa (5) dalla base (6). Per versare il contenuto, togliere il coperchio (1) ed estrarre il WMF Choc System (4).
- Fare attenzione, caraffa e impugnatura del WMF Choc System (4) potrebbero essere incandescenti.

Attenzione: Mettere sempre il coperchio (1) sull'apparecchio prima di accenderlo. Non togliere mai il coperchio (1) mentre l'apparecchio è in funzione.

Avvertenza: Tra un utilizzo e il successivo lasciare raffreddare l'apparecchio.

Pulizia e manutenzione

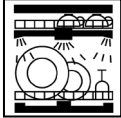
- Pulire l'apparecchio e il WMF Milk&Choc System dopo ogni utilizzo.
- Staccare la spina e far raffreddare l'apparecchio.
- Non mettere in lavastoviglie la base (6), pulirla soltanto con un panno leggermente umido.
- Il coperchio (1), il WMF Milk/Choc System (3/4) e la caraffa (5) sono lavabili in lavastoviglie. Per facilitare la pulizia, è possibile togliere l'anello guarnizione (2) dal coperchio (1) e smontare in parti più piccole il WMF Milk/Choc System (vedi „WMF Milk/Choc System“). Si consiglia di mettere le parti piccole dentro al cestino portaposate.
- Non usare detersivi o solventi aggressivi o corrosivi.

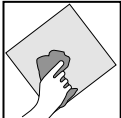
	 lavabile in lavastoviglie	 sciacquabile sotto acqua corrente	 pulire con un panno umido
Coperchio (1)	✓	✓	✓
Anello di guarnizione (2)	✓	✓	✓
WMF Milk&Choc System (3)	✓	✓	✓
Bricco (5)	✓	✓	✓
Base del dispositivo (6)	—	—	✓

Il WMF Milk System (3)

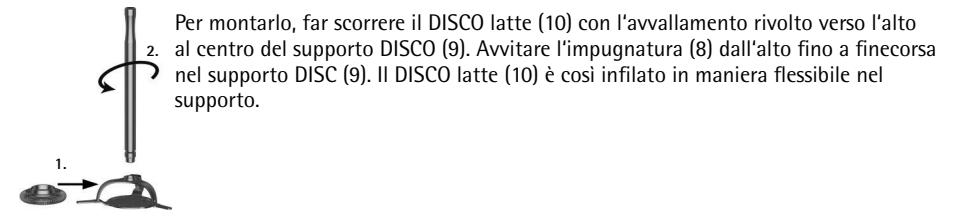
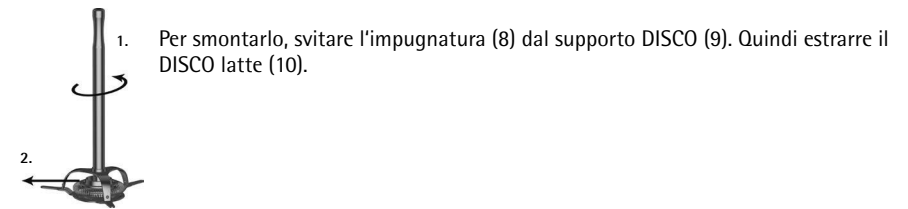

Il WMF Choc System (4)

Per preparare la cioccolata calda è necessario il WMF Choc System (fig. B).

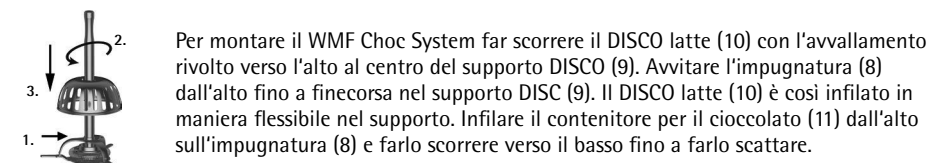
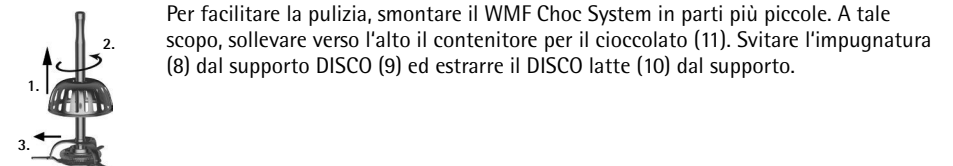

Risoluzione problemi

Le seguenti note dovrebbero aiutare a risolvere i problemi. Se non dovessero funzionare, contattare il Servizio Clienti centrale. Seguire le istruzioni per la garanzia.

Problema	Possibile causa	Risoluzione
Il tasto di avvio/arresto è rosso lampeggiante, l'apparecchio non si accende	Protezione dal surriscaldamento perchè l'apparecchio è troppo caldo. Protezione dal surriscaldamento perchè è stato riempito troppo poco latte.	Far raffreddare l'apparecchio. Far raffreddare l'apparecchio.
Il latte fuoriesce dal coperchio	Quantità in eccesso. Il coperchio non è applicato correttamente. Anello guarnizione mancante o sporco.	Versare il latte fino alla tacca MIN. Applicare il coperchio con una leggera pressione. Pulire e inserire l'anello guarnizione (la parte liscia deve essere appoggiata contro il coperchio).
Il cioccolato non si scioglie	I pezzetti di cioccolato sono troppo grandi o è stato usato un tipo di cioccolato che non si scioglie facilmente. Il WMF Choc System non è stato montato o inserito correttamente.	Riavviare il programma per la cioccolata. Si può interrompere in qualsiasi momento con il tasto di avvio/arresto. Il DISCO latte deve essere al centro con l'avvallamento rivolto verso l'alto all'interno del supporto. Il WMF Milk/Choc System deve essere inserito dritto e verticale sul fondo della caraffa.
La schiuma non si monta	Il DISCO latte non è inserito correttamente. Il WMF Milk System non è inserito correttamente nella caraffa. Il latte è troppo caldo o la schiuma è già stata montata una volta.	Il DISCO latte deve essere al centro con l'avvallamento rivolto verso l'alto all'interno del supporto. Il WMF Milk System deve essere inserito dritto e verticale sul fondo della caraffa. Si consiglia di utilizzare latte fresco, freddo.



L'apparecchio è conforme alle direttive europee 2014/35/CE, 2014/30/CE e 2009/125/CE.



Alla fine del suo ciclo di vita non buttare il prodotto nella spazzatura domestica, ma consegnarlo in un centro di riciclaggio di apparecchi elettrici o elettronici. I materiali possono essere riciclati in conformità con la loro etichettatura. Grazie al riciclaggio, al recupero e ad altre forme di recupero di vecchi apparecchi, si riesce a contribuire in modo significativo alla protezione dell'ambiente. Per informazioni relative al centro di smaltimento, si prega di contattare l'amministrazione comunale.

Con riserva di modifiche

Belangrijke veiligheidsinstructie

- Deze apparaten mogen door kinderen vanaf 8 jaar en door personen met verminderde fysieke, sensorische of mentale vaardigheden of gebruik en ervaring en/of kennis worden gebruikt, wanneer ze onder toezicht staan of over het veilige gebruik van het apparaat zijn geïnstrueerd en de daaruit resulterende risico's hebben begrepen. Kinderen mogen niet met het apparaat spelen. Reiniging en gebruikersonderhoud mogen niet door kinderen worden uitgevoerd, behalve wanneer ze ouder zijn dan 8 jaar en onder toezicht staan.
- Bewaar het apparaat en de stroomkabel buiten bereik van kinderen onder de 8 jaar.
- U mag het apparaat alleen gebruiken met de bijbehorende voet.
- Het apparaat mag niet onder water worden gedompeld.
- Wanneer de stroomkabel van dit apparaat beschadigd is, mag deze alleen door de centrale klantenservice van de fabrikant of door een vergelijkbaar gekwalificeerde persoon worden vervangen. Door onvakkundige reparaties kunnen aanzienlijke gevaren ontstaan voor de gebruiker.
- Reinig na gebruik alle oppervlakken die in contact zijn gekomen met levensmiddelen. Neem daarbij de aanwijzingen in het hoofdstuk „Reiniging en onderhoud“ in acht.
- Opgelet, gevaar voor brandwonden: de contactvlakken kunnen zeer heet worden. Ook na het uitschakelen van het apparaat blijven de verwarmingsvlakken nog enige tijd heet.
- Het apparaat mag alleen worden gebruikt met de originele accessoires.
- Gebruik het apparaat niet zonder de kan.

Voordat u het gebruikt

Lees de gebruiksaanwijzing zorgvuldig door. Deze bevat belangrijke aanwijzingen voor het gebruik, de veiligheid en het onderhoud van het apparaat.

U moet hem zorgvuldig bewaren en eventueel aan een volgende gebruiker doorgeven.

Het apparaat mag alleen voor het beoogde doel en overeenkomstig deze gebruiksaanwijzing worden gebruikt.

Dit apparaat is bedoeld voor huishoudelijk en vergelijkbaar gebruik, zoals bijvoorbeeld:

- in de keuken door medewerkers van winkels, kantoren en andere zakelijke omgevingen;

- bij agrarische bedrijven;
- door klanten van hotels, motels en andere verblijfsomgevingen;
- in pensions.

Het apparaat is niet bedoeld voor puur zakelijk gebruik.

Neem bij gebruik de veiligheidsinstructies in acht.

Technische gegevens

Nominale spanning:	220 - 240 V~ 50-60 Hz
Vermogen:	650 W
Veiligheidsklasse:	I

Veiligheidsinstructies

- U mag het apparaat alleen op een correct geplaatst en geaard stopcontact aansluiten. Kabel en stekker moeten droog zijn.
- Zorg ervoor dat de stroomkabel niet langs scherpe randen loopt of verklemd raakt, laat hem niet naar beneden hangen en bescherm hem tegen hitte en olie.
- U mag de stekker niet aan de kabel en niet met natte handen uit het stopcontact trekken.
- Neem het apparaat niet in gebruik of trek direct de stekker uit het stopcontact wanneer:
 - het apparaat of de stroomkabel is beschadigd;
 - het apparaat lekt;
 - na een val etc. het vermoeden bestaat dat het apparaat defect is.
 In dat geval moet u het apparaat ter reparatie afgeven.
- Plaats het apparaat niet op hete oppervlakken zoals bijv. fornuizen of in de buurt van een open gasvlam, het kan daardoor smelten.
- Plaats het apparaat niet op oppervlakken die niet tegen water bestand zijn. Spatten kan deze oppervlakken beschadigen.
- Laat het apparaat nooit onbeheerd achter.
- U mag het apparaat niet zonder melk aanzetten.
- Het deksel moet bij gebruik op de kan gezet zijn.
- Als bescherming tegen oververhitting schakelt het apparaat automatisch uit als geen melk werd gevuld. Vermijd echter om het apparaat zonder melk in te schakelen.
- Gebruik het apparaat alleen voor het opwarmen of opschuimen van melk, of voor het bereiden van een warme drinkchocolade.
- Het apparaat is niet geschikt voor het opwarmen of aandikken van pudding, soepen, sauzen of voor het opkloppen van slagroom of eiwit en dergelijke voedingsmiddelen. Het apparaat is ook niet geschikt voor het mixen van vaste ingrediënten (bijvoorbeeld: fruit, specerijen, kruiden, noten, bloem).
- Bij een onbedoeld gebruik, een verkeerde bediening of een onvakkundige reparatie wordt geen aansprakelijkheid voor eventuele schade aanvaard. In dergelijke gevallen is de garantie niet van toepassing.
- Haal de pot van de voet voordat u hem vult.
- U kunt het apparaat gebruiken om warm of koud melkschuim te maken of om melk op te warmen zonder de melk op te schuimen.
- Trek tijdens het gebruik niet aan het apparaat en niet aan de stroomkabel.
- De onderzijde van het reservoir dient droog te zijn voor gebruik van het apparaat.
- Voorzichtig, het apparaat wordt heet.
 - U moet de stekker uit het stopcontact trekken wanneer:
 - er tijdens gebruik storingen optreden,
 - u het apparaat reinigt of onderhoud pleegt,
 - na gebruik.

- Bij onjuist gebruik, verkeerde bediening of onvakkundige reparaties stellen wij ons niet aansprakelijk voor eventuele schade.
Ook komt in dergelijke gevallen de garantie te vervallen.
- Verpakkingsmaterialen, zoals bijv. plastic zakken, horen niet in kinderhanden.







Gebruiknaam en algemene informatie

Deze inductiemelkopschuimer dient voor het verwarmen en opschuimen van melk en melkvervangingsproducten. In het algemeen kunnen de volgende melksoorten worden gebruikt: verse melk, H-melk (bijvoorbeeld: koe, schaap, geit) en lactosevrije melk, zoals melkvervanging (Voorbeeld: soja) met verschillende vetgehalten.

De kwaliteit en het volume van het melkschuim hangen af van de gebruikte soort en type melk (o.a. vet-, proteïnegehalte, temperatuur).

Reinig het apparaat voor het gebruik zoals is beschreven in het hoofdstuk „Reiniging en onderhoud“. Het niet benodigde gedeelte van de stroomkabel kan in de bodem van de apparaatvoet (6) worden gewikkeld. Sluit de stekker aan op een veiligheidsstopcontact. Steek de stekker in een geaard stopcontact. De start-/stoptoets (7) brandt rood.

De WMF LONO Milk&Choc beschikt over 4 programma's:

Symbool	Programma	Toepassingsgebied	DISC	Vulhoeveelheid
	Warm melkschuim	Dit vaste melkschuim is bijvoorbeeld geschikt voor cappuccino of latte macchiato.	 WMF Melksysteem	MIN 150 ml MAX 350 ml
	Koud melkschuim	Dit koude, crèmiege melkschuim is bijzonder geschikt voor frappé, cocktails, ijskoffie of nagerechten.		MIN 150 ml MAX 350 ml
	Warme melk	Met dit programma kan melk eenvoudig en snel worden opgewarmd, zoals bijv. voor melkkoffie of een beker warme melk.		MIN 150 ml MAX 500 ml
	Warme chocolade	Met dit programma kunt u warme chocolademelk van chocoladestukjes maken.	 WMF Choc System	Melk MIN 150 ml MAX 350 ml Chocolade MAX 34g

Bereiding van melkschuim en warme melk:

Aanwijzing: Gebruik voor deze programma's het WMF Melksysteem. (Afb A)

- Neem het WMF Melksysteem (3) aan de greep vast en stel dit verticaal in de kan. Door een magneet wordt het WMF Melksysteem (3) aan de bodem van de kan gehouden.
- Vul de kan (5) met de koelkastkoude melk en let op de vulmarkeringen MIN en MAX (zie tabel). Vul in geen geval meer, omdat de melk anders bij de bereiding kan overlopen.
- Zet de kan (5) op de apparaatvoet (6).
- Plaats het deksel (1) op de kan (5) en druk dit lichtjes aan, zodat de afdichting zich vastzuigt. Let erop dat het greepeinde van het WMF Melksysteem (3) zich in de dekselvoorziening bevindt.
- Druk nu zo vaak op de start-/stoptoets (7) tot de LED-lamp bij het symbool  van het gewenste programma gaat branden.
- Na ca. 3 seconden start de bereiding automatisch. U kunt het proces te allen tijde onderbreken door opnieuw op de start-/stopknop (7) te drukken.
- Zodra het programma is beëindigd, schakelt het apparaat zich automatisch uit en dooft het lampje van het gekozen programma. De start-/stoptoets (7) brandt rood.
Aanwijzing: Na afloop van het programma kan de ventilatie van het apparaat eventueel nog even blijven werken.
- De kan (5) kan nu van de sokkel (6) worden genomen. Voor het uitgieten neemt u het deksel (1) af en neemt u het WMF Melksysteem (3) eruit.
Voorzichtig, de kan en de greep van het WMF Melksysteem kunnen heet zijn.



Bereiding van hete chocolademelk:

Aanwijzing: Gebruik voor dit programma altijd het WMF Choc systeem. (Afb. B)

- Neem het WMF Melksysteem (3) aan de greep vast en stel dit verticaal in de kan. Door een magneet wordt het WMF Melksysteem (3) aan de bodem van de kan gehouden.
- Vul de kan (5) met de koelkastkoude melk en let op de vulmarkeringen MIN en MAX (zie tabel). Vul in geen geval meer, omdat de melk anders bij de bereiding kan overlopen.
- Zet de kan (5) op de apparaatvoet (6).
- Voeg nu de stukjes chocolade aan de melk toe. Voor een optimaal resultaat adviseren we om de chocolade in kleine stukjes te breken. Als alternatief kunt u ook chocoladerasp of drinkchocolade gebruiken.
- Plaats het deksel (1) op de kan (5) en druk dit lichtjes aan, zodat de afdichting zich vastzuigt. Let erop dat het greepeinde van het WMF Choc systeem (4) zich in de dekselvoorziening bevindt.
- Druk nu zo vaak op de start-/stoptoets (7) tot de LED-lamp bij het symbool  „Warme chocolade“ gaat branden.
- Na ca. 3 seconden start de bereiding automatisch. U kunt het proces te allen tijde onderbreken door opnieuw op de start-/stopknop (7) te drukken.
- Zodra het programma is beëindigd, schakelt het apparaat zich automatisch uit en dooft het lampje van het gekozen programma. De start-/stoptoets (7) brandt rood.
Aanwijzing: Na afloop van het programma kan de ventilatie van het apparaat eventueel nog even blijven werken. De kan (5) kan nu van de apparaatvoet (6) worden genomen. Voor het uitgieten neemt u het deksel (1) af en neemt u het WMF Choc systeem (4) eruit.
Voorzichtig, de kan en de greep van het WMF Choc systeem (4) kunnen heet zijn.
- **Opgelet:** Plaats het deksel (1) altijd op het apparaat voordat u het inschakelt. Verwijder het deksel (1) nooit terwijl het apparaat werkt.
- **Aanwijzing:** Laat het apparaat afkoelen nadat het twee maal achterelkaar werd gebruikt.

Reiniging en onderhoud

- Reinig het apparaat en het WMF Milk&Choc systeem na elk gebruik.
- Trek de stekker uit het stopcontact en laat het apparaat afkoelen.
- De apparaatvoet (6) mag niet in de vaatwasmachine worden gereinigd. Veeg deze alleen met een iets vochtige doek af.
- Het deksel(1), het WMF Milk/ Choc systeem (3/4) en de kan (5) zijn geschikt voor de vaatwasmachine. Voor een gemakkelijkere reiniging kan de afdichtring (2) aan het deksel (1) worden afgenomen en kan het WMF Milk / Choc systeem worden gedemonteerd (zie „WMF Milk/ Choc systeem“). We raden aan om geen kleine delen in de bestekmand te leggen.
- Gebruik geen agressieve of schurende schoonmaakmiddelen en oplosmiddelen.

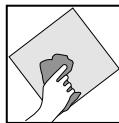
	 geschikt voor de vaatwasmachine	 onder stromend water afspoelen	 vochtig afvegen
Deksel (1)	✓	✓	✓
Afdichtring (2)	✓	✓	✓
WMF Milk/ Choc systeem (3/4)	✓	✓	✓
Kan (5)	✓	✓	✓
Apparaatvoet (6)	—	—	✓

Het WMF Melksysteem (3)

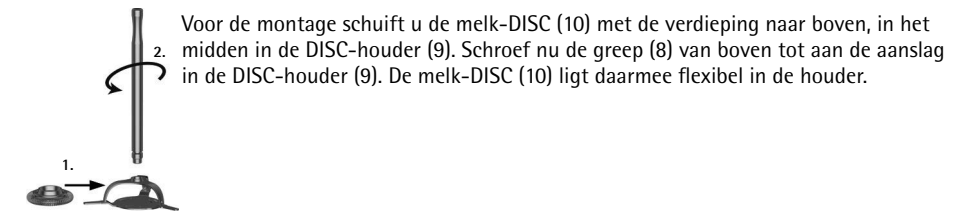
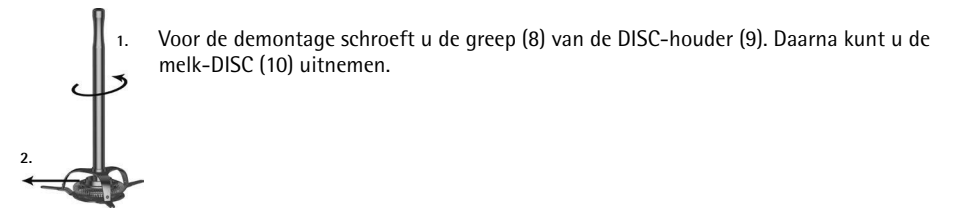

Het WMF Choc systeem (4)

Voor de bereiding van warme drinkchocolade hebt u het WMF Choc systeem (Afb. B) nodig.

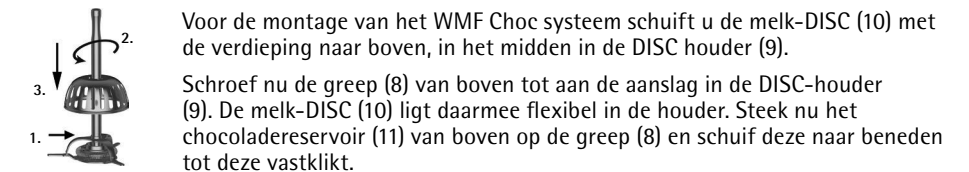
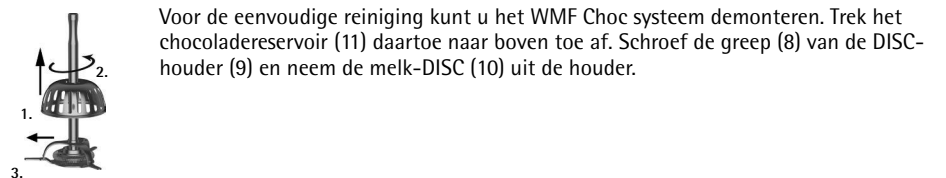

Hulp bij storingen

De volgende aanwijzingen kunnen u helpen bij het oplossen van storingen. Wanneer dit niet lukt, kunt u contact opnemen met onze centrale klantenservice. Neem de garantie-instructies in acht.

Probleem	Mogelijke oorzaak	Oplossing
De start-/stoptoets knippert rood, het apparaat start niet	Oververhittingsbeveiliging omdat het apparaat te heet is. Oververhittingsbeveiliging omdat te weinig melk werd gevuld.	Apparaat laten afkoelen. Apparaat laten afkoelen.
Er komt melk uit het deksel	Teveel melk in de kan. Deksel niet correct aangebracht. Afdichtring ontbreekt of is vervuild.	Melk tot de MIN-markering vullen. Deksel met lichte druk aanbrengen. Afdichtring reinigen en aanbrengen (gladde zijde moet tegen het deksel liggen).
Chocolade lost niet op	De stukjes chocolade zijn te groot of er werd een moeilijk smeltbare chocoladesoort gekozen. Het WMF Choc systeem werd niet juist gemonteerd of ingezet.	Het chocoladeprogramma nogmaals starten. Kan handmatig te allen tijde worden onderbroken door het indrukken van de start-/stopknop. Melk-DISC moet in het midden met de verdieping naar boven in de houder zitten. Het WMF Milk/Choc systeem moet vlak en verticaal op de bodem van de kan rusten.
Geen melkschuim	De melk-DISC is niet juist aangebracht. Het WMF Melksysteem werd niet juist in de kan gezet. De melk is te warm of werd al eens opgeschuimd.	Melk-DISC moet in het midden met de verdieping naar boven in de houder zitten. Het WMF Melksysteem moet vlak en verticaal op de bodem van de kan rusten. We raden aan om verse, koude melk te gebruiken.



Het apparaat voldoet aan de Europese richtlijnen 2014/35/EG, 2014/30/EG en 2009/125/EG.



Dit product mag aan het einde van zijn levensduur niet met het normale huishoudelijke afval worden weggegooid, maar moet bij een verzamelpunt voor de recycling van elektrische en elektronische apparaten worden ingeleverd. De grondstoffen zijn conform hun markering opnieuw te gebruiken. Door hergebruik, recycling of andere vormen van verwerking van oude apparaten levert u een belangrijke bijdrage aan de bescherming van ons milieu. U kunt bij uw gemeente informatie opvragen over het afvalverzamelpunt bij u in de buurt.

Wijzigingen voorbehouden

Vigtige sikkerhedsanvisninger

- Dette apparat kan benyttes af børn fra 8 år og personer med indskrænkede fysiske, berøringsmæssige eller sjælelige evner eller mangel på erfaringer og/eller mangel på viden, når de er under opsyn af en person eller instrueret i sikker brug af apparatet og har forstået de eventuelle farlige konsekvenser ved denne brug. Børn må ikke lege med apparatet. Rengøring og vedligeholdelse må ikke udføres af børn, medmindre de er fyldt 8 år og er under opsyn.
- Opbevar apparatet og dets tilførsel uden for børn under 8 års rækkevidde.
- Brug kun apparatet med den dertilhørende sokkel.
- Dyp ikke apparatet i vand.
- Hvis apparatets ledning skulle blive beskadiget, skal kan den skiftes gennem fabrikantens kundeservice eller en tilsvarende kvalificeret person. Ufaglige reparationer kan resultere i meget farlige situationer for brugeren.
- Efter brug rengøres alle overflader, der kommer i kontakt med levnedsmiddel. Følg anvisningerne i afsnittet "Rengøring og vedligeholdelse".
- Forsigtigt, risiko for forbrænding: Overfladen kan blive meget varm. Også når apparatet er slukket, forbliver varmekammeret varmt i lang tid.
- Apparatet må kun anvendes med originalt tilbehør.
- Apparatet må ikke anvendes uden kanden.

Inden brug

Læs brugsanvisningen omhyggeligt. Den indeholder vigtige anvisninger om brugen, sikkerheden og vedligeholdelsen af apparatet.

De skal opbevares omhyggeligt og ligeledes gives videre til en eventuel ny bruger.

Apparatet må kun anvendes til det planmæssige formål som anført i denne brugsanvisning.

Dette apparat er egnet til at blive anvendt i husholdningen og lignende brug såsom:

- i køkkenet for ansatte i butikker, på kontorer og i andre erhvervmæssige funktioner;
- på en økonomisk ejendom;
- af gæster på hoteller, moteller og andre boligindretninger;
- på morgenmadspensionater.

Apparatet er ikke udelukkende bestemt til erhvervmæssig brug.

Bemærk sikkerhedsanvisningerne ved brug.

Tekniske data

Driftsspænding: 220 - 240 V~, 50-60 Hz

Strømforgbrug: 650 W

Beskyttelsesklasse: I

Sikkerhedsanvisninger

- Sæt kun apparatet i den efter forskrifterne installerede sikkerhedsstikkontakt. Ledningen og stikket skal være tørt.
- Træk ikke ledningen over skarpe kanter eller gennem snævre sprækker, lad den ikke hænge løst ned, og udsæt den ikke for varme og olie.
- Træk ikke i stikkets ledning eller med våde hænder ud af stikkontakten.
- Tag ikke apparatet i brug, eller træk straks stikket ud, hvis:
 - apparatet eller ledningen er beskadiget;
 - apparatet er utæt;
 - man mistænker en defekt efter et fald eller lignende.
 I disse tilfælde skal man sende apparatet til reparation.
- Stil ikke apparatet på varme overflader såsom kogeplader eller lignende eller i nærheden af den åbne gasflamme, hvorved den kan smelte.
- Stil ikke apparatet på overflader, som ikke kan tåle vand. Sprøjt kunne beskadige disse overflader.
- Brug aldrig apparatet uden opsyn.
- Løft kanden af soklen ved påfyldning.
- Under drift skal låget være på kanden.
- Apparatet slukker automatisk, hvis der ikke er påfyldt mælk, så apparatet beskyttes mod overophedning. Tænd ikke for apparatet uden mælk.
- Brug kun apparatet til opvarmning eller opskumning af mælk eller til tilberedning af varm drikkechokolade.
- Apparatet egner sig ikke til opvarmning eller jævning af budding, supper, saucer eller til piskning af fløde eller æggeblommer og lignende næringsmidler. Apparatet egner sig heller ikke til blanding af faste ingredienser (eksempel: frugt, krydderier, krydderurter, nødder, mel).
- Ved anvendelse til andre formål, forkert betjening eller ukorrekt reparation påtages intet ansvar for eventuelle skader. Garantien bortfalder i disse tilfælde.
- Flyt ikke apparatet i brug, og træk ikke stikket ud.
- Undersiden af kanden skal være tør før brug.
- Pas på, apparatet bliver varmt.
- Træk stikket ud:
 - ved forstyrrelser i brug,
 - før hver rengøring og vedligeholdelse,
 - efter brug.
- Emballage, såsom plastikposer, er ikke legetøj for børn.

Ibrugtagning og generelle informationer







Denne induktionsmælkeskummer bruges til opvarmning og til opskumning af mælk og mælkeerstatningsprodukter. Generelt kan følgende mælketyper anvendes:

frisk mælk, langtidsholdbar mælk (eksempel: ko, får, ged) og laktosefri mælk samt mælkeerstatning (eksempel: soja) med forskellige fedtprocenter.

Mælkeskummens kvalitet og volumen afhænger af den anvendte mælketype og -beskaffenhed (bl.a. fedt-, proteinindhold, temperatur).



Før første ibrugtagning rengøres apparatet som beskrevet i afsnittet „Rengøring og pleje“. Den del af tilslutningsledningen, som ikke bruges, kan vikles op i bunden af apparatsoklen (6). Tilslut strømstikket til en stikkontakt med jord. Sæt stikket i en stikkontakt, herefter lyser start-/stopknappen (7) rødt.

WMF LONO Milk&Choc har 4 programmer:

Symbol	Program	Anvendelsesområde	DISC	Fyldmængde
	Varm mælkeskum	Denne faste mælkeskum egner sig f.eks. til cappuccino eller latte macchiato.		MIN. 150 ml MAKS. 350 ml
	Kold mælkeskum	Denne kolde, cremede mælkeskum egner sig især til frappé, cocktails, iskaffe eller desserter.		MIN. 150 ml MAKS. 350 ml
	Varm mælk	Med dette program kan mælk opvarmes nemt og hurtigt, f.eks. til kaffe med mælk eller en kop varm mælk.		MIN. 150 ml MAKS. 500 ml
	Varm chokolade	Med dette program kan der laves varm drikkechokolade af chokoladestykker.		Mælk MIN. 150 ml MAKS. 350 ml Chokolade MAKS. 34 g

Tilberedelse af mælkeskum og varm mælk:

Bemærk: Brug WMF Milk System til disse programmer. (Fig. A)

- Tag fat i grebet på WMF Milk System (3), og stil det lodret i kanden. WMF Milk System (3) holdes i bunden i kanden af en magnet.
 - Fyld kanden (5) med mælk fra køleskabet, og overhold fyldmarkeringerne MIN. og MAKS. (se tabel). Fyld ikke for meget på, da mælken ellers kan løbe over under tilberedningen.
 - Anbring kanden (5) på apparatsoklen (6).
 - Sæt låget (1) på kanden (5), og tryk let på det, så tætningen suger sig fast. Sørg for, at grebet på WMF Milk System (3) befinder sig i anordningen på låget.
 - Tryk nu på start-/stopknappen (7), indtil LED-lampen lyser ved symbolet    for det ønskede program.
 - Efter ca. 3 sekunder starter tilberedningen automatisk. Tilberedningen kan til enhver tid afbrydes ved at trykke på start-/stopknappen (7) igen.
 - Så snart programmet er afsluttet, slukker apparatet automatisk, og lyset for det valgte program slukker også. Start-/stopknappen (7) lyser rødt.
- Bemærk:** Apparatets ventilator kan eventuelt køre videre efter programafslutning.
- Kanden (5) kan nu tages af soklen (6). Låget (1) tages af og WMF Milk System (3) tages ud, så der kan hældes.
- Forsigtigt, kanden og grebet på WMF Milk System kan være varme.



Tilberedning af varm drikkechokolade:

Bemærk: Brug altid WMF Choc System til dette program. (Fig. B)

- Tag fat i grebet på WMF Milk System (3), og stil det lodret i kanden. WMF Milk System (3) holdes i bunden i kanden ved hjælp af en magnet.
 - Fyld kanden (5) med mælk fra køleskabet, og overhold fyldmarkeringerne MIN. og MAKS. (se tabel). Fyld ikke for meget på, da mælken ellers kan løbe over under tilberedningen.
 - Anbring kanden (5) på apparatsoklen (6).
 - Tilsæt chokoladestykker til mælken. Knæk chokoladen ud i små stykker for at opnå et optimalt resultat. Alternativt kan chokoladeflager eller drikkechokolade også anvendes.
 - Sæt låget (1) på kanden (5), og tryk let på det, så tætningen suger sig fast. Sørg for, at grebet på WMF Choc System (4) befinder sig i anordningen på låget.
 - Tryk nu på start-/stopknappen (7), indtil LED-lampen lyser ved symbolet  for „Varm chokolade“.
 - Efter ca. 3 sekunder starter tilberedningen automatisk. Tilberedningen kan til enhver tid afbrydes ved at trykke på start-/stopknappen (7) igen.
 - Så snart programmet er afsluttet, slukker apparatet automatisk, og lyset for det valgte program slukker også. Start-/stopknappen (7) lyser rødt.
- Bemærk:** Apparatets ventilator kan eventuelt køre videre efter programafslutning.
- Kanden (5) kan nu tages af soklen (6). Låget (1) tages af og WMF Choc System (4) tages ud, så der kan hældes.
- Forsigtigt, kanden og grebet på WMF Choc System (4) kan være varme.
- Bemærk:** Sæt altid låget (1) på apparatet, før det tændes. Tag aldrig låget (1) af, mens apparatet kører.
- Bemærk:** Lad apparatet køle af mellem to anvendelser.

Rengøring og pleje

- Rengør apparatet og WMF Milk&Choc System efter hver anvendelse.
- Træk stikket ud, og lad apparatet køle af.
- Apparatsoklen (6) må ikke komme i opvaskemaskinen, men må kun tørres af med en lettere fugtig klud.
- Låg (1), WMF Milk/ Choc System (3/4) og kande (5) kan komme i opvaskemaskine. Tætningsringen (2) på låget (1) kan tages af, og WMF Milk/ Choc System kan adskilles i enkeltdele, så rengøringen bliver nemmere (se „WMF Milk/ Choc System“). Vi anbefaler at lægge smådele i bestikkurven.
- Brug ikke aggressive eller skurende rengøringsmidler og opløsningsmidler.

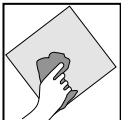
	 Tåler opvaskemaskine	 Kan skylles under rindende vand	 Aftørres med fugtig klud
Låg (1)	✓	✓	✓
Tætningsring (2)	✓	✓	✓
WMF Milk/Choc -DISC (3/4)	✓	✓	✓
Kande (5)	✓	✓	✓
Apparatsokkel (6)	—	—	✓

WMF Milk System (3)

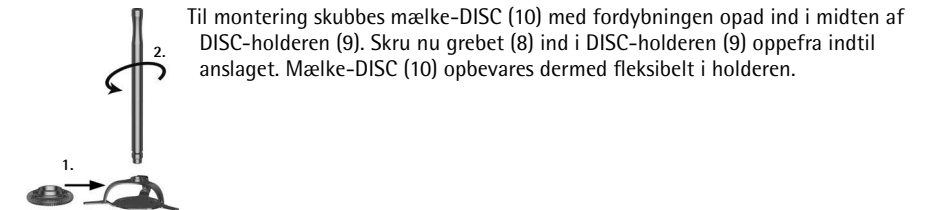
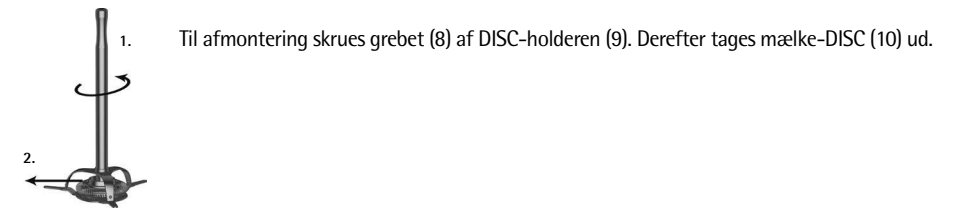

WMF Choc System (4)

WMF Choc System (fig. B) kræves til tilberedning af varm drikkechokolade.

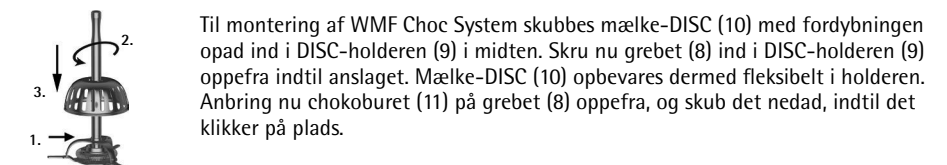
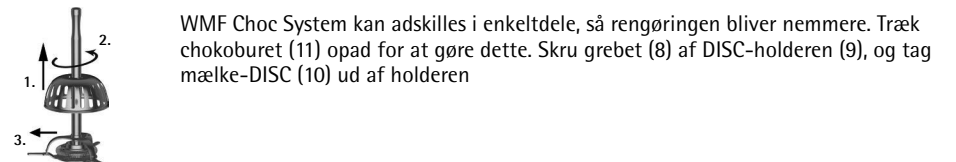

Fejlfinding

Følgende oplysninger skal hjælpe dig med at løse driftsforstyrrelser. Hvis det ikke lykkes, kontaktes vores centrale kundeservice. Bemærk oplysningerne om garanti.

Problem	Mulig årsag	Afhjælpning
Start-/stopknappen blinker rødt, apparatet starter ikke	Overophedningsbeskyttelse, da apparatet er for varmt.	Lad apparatet køle af.
	Overophedningsbeskyttelse, da der er hældt for lidt mælk på.	Lad apparatet køle af.
Der kommer mælk ud af låget	Der er hældt for meget mælk på.	Fyld mælk på til MIN-mærket.
	Låget er ikke sat korrekt på.	Sæt låget på ved at trykke let på det.
	Tætningsringen mangler eller er snavset.	Rengør tætningsringen, og sæt den på (glat side skal ligge op mod låget).
Chokoladen opløses ikke	Chokoladestykkerne er for store, eller der er valgt en chokoladetype, der har svært ved at smelte.	Start chokoladeprogrammet igen. Kan til hver en tid afbrydes manuelt ved at trykke på start-/stoptasten.
	WMF Choc System blev ikke monteret eller anvendt korrekt	Mælke-DISC skal sidde i midten af holderen med fordybningen opad. WMF Milk/ Choc System skal sidde lige og lodret på kandens bund.
Ingen mælkeskum	Mælke-DISC er ikke anvendt korrekt.	Mælke-DISC skal sidde i midten af holderen med fordybningen opad.
	WMF Milk System blev ikke anvendt korrekt i kanden.	WMF Milk System skal sidde lige og lodret på kandens bund.
	Mælken er for varm eller er allerede blevet skummet op en gang.	Vi anbefaler at bruge frisk, kold mælk.



Apparatet opfylder de europæiske retningslinjer 2014/35/EF, 2014/30/EF og 2009/125/EF.



Dette produkt må ved slutningen af dets levetid ikke bortskaffes i den almindelige husholdningsaffald, men skal afgives på et opsamlingssted for genbrug af elektriske og elektroniske apparater. Materialerne kan genanvendes ifølge deres typebetegnelse. Ved aflevering af brugte apparater på et genbrugssted bidrager du til beskyttelse af vores miljø. Spørg din kommune om det nærmeste genbrugssted.

Ret til ændringer forbeholdes

Viktiga säkerhetsanvisningar

- Denna apparat är inte avsedd att användas av barn under 8 år eller av personer med nedsatt fysisk, psykisk eller sensorisk förmåga eller av personer som saknar erforderliga kunskaper eller erfarenhet såvida dessa personer inte först får instruktioner hur man använder apparaten på ett säkert sätt och förstår de risker som finns. Barn får inte leka med apparaten. Rengöring och användarunderhåll bör inte utföras av barn, såvida de inte övervakas och är över 8 år.
- Håll apparaten och tillhörande kabel oåtkomliga för barn under 8 år.
- Apparaten fungerar bara med den medföljande sockeln.
- Sänk inte apparaten i vatten.
- Om strömkabeln skulle skadas måste ersättning ske via tillverkarens centrala kundtjänst eller av en av tillverkaren godkänd person. Om apparaten inte lagas på ett fackmannamässigt och korrekt sätt kan detta innebära stor fara för användaren.
- Efter användning ska du rengöra alla ytor som kommit i kontakt med livsmedel. Läs anvisningarna i kapitlet "Rengöring och skötsel".
- SObs! Risk för brännskador: Yttemperaturen kan bli mycket hög. Även efter att apparaten stängts av, är värmeytorna varma ytterligare en stund.
- Apparaten får endast användas tillsammans med originaltillbehör.
- Apparaten får endast användas med kannan.

Före användning

Läs alltid användarguiden noga. Den innehåller viktig information om hur du ska använda och sköta apparaten så att den fungerar säkert och länge.

Förvara användarguiden på ett säkert ställe så att du vid behov kan ge den vidare till näste ägare.

Apparaten får användas endast för det ändamål som beskrivs i den här användarguiden.

Apparaten är avsedd att användas i hushåll och liknande tillämpningar som:

- i kök för personal i butiker, kontor och andra kommersiella miljöer
- i jord- och lantbruksmiljö
- av kunder i hotell, motell och liknande logier
- Bed & Breakfast

Apparaten är inte avsedd att användas i rent kommersiellt syfte.

Beakta alltid säkerhetsanvisningarna om hur apparaten ska användas.

Tekniska data

Nominell spänning: 220 - 240V~ 50-60Hz

Effekt: 650 W

Skyddsklass: I

Säkerhetsanvisningar







- Anslut apparaten bara till korrekt installerat jordat uttag. Strömkabel och kontakt måste vara torra.
- Dra eller kläm inte in anslutningskabeln runt skarpa kanter. Låt den inte hänga fritt och skydda den från värme och olja.
- Dra inte ur nätkontakten från vägguttaget om du har våta händer och inte heller genom att dra direkt i strömkabeln.
- Om följande skulle inträffa, ska du inte använda apparaten och genast dra ur kontakten:
 - Apparaten eller strömkabeln är skadad
 - Apparaten läcker
 - Du misstänker att apparaten kan ha tagit skada när den fallit i golvet eller liknande.
 I sådana fall ska du alltid lämna in apparaten för lagning.
- Ställ inte apparaten på heta ytor som plattor och liknande eller nära öppen gaslåga eftersom vattenkokaren kan smälta.
- Ställ inte apparaten på vattenkänsliga ytor. Stänk kan skada dem.
- Kör alltid apparaten under uppsikt.
- Använd apparaten bara om det finns mjölk i den.
- Vid drift måste locket sitta på plats på kannan.
- Som skydd mot överhettning stängs apparaten av automatiskt om ingen mjölk tillsätts. Undvik ändå att sätta på apparaten utan att tillsätta mjölk.
- Använd endast apparaten för att värma/skumma mjölk eller tillaga varm choklad.
- Apparaten är inte avsedd att användas för att värma/tillaga pudding, soppor, sås eller för att vispa gräddor eller äggvita eller liknande. Apparaten är inte heller avsedd att användas för att mixa fasta ingredienser (till exempel grönsaker, kryddor, kryddörter, nötter, mjöl).
- Vid ej avsedd eller felaktig användning alternativt ej fackmannamässig reparation tas inget ansvar för eventuella skador och de omfattas inte heller av tillverkarens produktgaranti.
- Innan du fyller kannan tar du bort den från sockeln.
- Du kan använda apparaten för att skumma varm eller kall mjölk eller för att värma mjölk utan att skumma den.
- När apparaten används får man inte skaka den, inte heller dra i sladden.
- Undersidan av kannan måste vara torr innan användning av apparaten.
- Varning, apparaten blir varm.
- Ta ur kontakten:
 - om det vid användning skulle uppstå problem
 - före varje rengöringstillfälle
 - efter användning
- I händelse av missbruk, felaktig användning eller reparation tas inget ansvar för eventuella skador. Inte heller gäller garantin i sådana fall.
- Förpackningsmaterial som plastpåsar hör inte hemma i händerna på barn.

Första användningstillfället och allmän information

Denna induktionsmjölkskumma används för att värma och skumma mjölk och mjölkersättningsprodukter. Generellt kan följande mjölksorter användas: färsk mjölk, homogeniserad mjölk (till exempel: ko, får, get) och laktosfri mjölk samt mjölkersättning (Exempel: soja) med olika fetthalter. Mjölkskummets kvalitet och volym är beroende av vilken mjölksort som används och dess egenskaper (bl.a. fett- och proteinhalt, temperatur).

Rengör apparaten enligt beskrivningen i avsnittet "Rengöring och skötsel" innan du använder den för första gången. Om nätkabeln är för lång kan du linda den del av kabeln som inte behövs runt vindan på undersidan av apparatens sockel (6). Sätt in kontakten i ett jordat eluttag.

WMF LONO Milk&Choc har 4 program:

Symbol	Program	Användningsområde	DISC	Påfyllningsmängd
	Varmt mjölkskum	Detta fasta mjölkskum lämpar sig t.ex. för cappuccino eller latte macchiato.	 WMF Milk System	MIN 150 ml MAX 350 ml
	Kallt mjölkskum	Detta kalla, krämiga mjölkskum passar extra bra till frappé, cocktails, iskaffe eller efterrätter.		MIN 150 ml MAX 350 ml
	Varm mjölk	Med detta program kan du snabbt och enkelt värma mjölk, t.ex. till caffè latte eller ett glas varm mjölk.		MIN 150 ml MAX 500 ml
	Varm choklad	Med detta program kan du göra varm choklad av chokladbitar.	 WMF Choc System	Mjölk MIN 150 ml MAX 350 ml Choklad MAX 34 g

Tillredning av mjölkskum och varm mjölk:

Obs! Använd WMF Milk System för detta program. (bild A)

- Fatta tag i handtaget till WMF Milk System (3) och ställ ner den lodrätt i kannan. Tack vare en magnet hålls WMF Milk System (3) fast i botten av kannan.
- Fyll kannan (5) med kylskåpskall mjölk. Observera markeringarna MIN och MAX (se tabell). Fyll aldrig i mer mjölk än till MAX-markeringen, eftersom mjölken då kan svämma över vid tillagningen.
- Sätt kannan (5) på sockeln (6).
- Sätt på locket (1) på kannan (5) och tryck lätt på det så att tätningsringen suger fast. Se till att överdelen på handtaget på WMF Milk System (3) hamnar i lockmekanismen.
- Tryck nu på start-/stoppknappen (7) så många gånger att LED-indikatorn tänds för symbolen  för önskat program.
- Efter cirka 3 sekunder startar tillredningen automatiskt. Du kan när som helst avbryta programmet genom att trycka en gång till på start-/stoppknappen (7).
- Så snart programmet avslutats stängs apparaten av automatiskt och lamporna för valt program släcks. Start-/stoppknappen (7) lyser rött.
Obs! Efter att programmet har avslutats kan det hända att apparatens ventilation fortsätter ett tag.
- Kannan (5) lyftas av från sockeln (6). För att hålla upp innehållet tar du av locket (1) och lyfter ur WMF Milk System (3).
Var försiktig – WMF Milk Systems kanna och handtag kan vara mycket varma.

Tillredning av varm choklad:

Obs! Använd alltid WMF Choc System för detta program. (bild B)



- Fatta tag i handtaget till WMF Milk System (3) och ställ ner den lodrätt i kannan. Tack vare en magnet hålls WMF Milk System (3) fast i botten av kannan.
- Fyll kannan (5) med kylskåpskall mjölk. Observera markeringarna MIN och MAX (se tabell). Fyll aldrig i mer mjölk än till MAX-markeringen, eftersom mjölken då kan svämma över vid tillagningen.
- Sätt kannan (5) på sockeln (6).
- Tillsätt nu chokladbitarna till mjölken. För ett optimalt resultat rekommenderar vi att du bryter chokladen i små bitar. Du kan även använda riven choklad eller chokladdryckspulver.
- Sätt på locket (1) på kannan (5) och tryck lätt på det så att tätningsringen suger fast. Se till att överdelen på handtaget på WMF Choc System (4) hamnar i lockmekanismen.
- Tryck nu på start-/stoppknappen (7) så många gånger att LED-indikatorn tänds för symbolen  för „Varm choklad“.
- Efter cirka 3 sekunder startar tillredningen automatiskt. Du kan när som helst avbryta programmet genom att trycka en gång till på start-/stoppknappen (7).
- Så snart programmet avslutats stängs apparaten av automatiskt och lamporna för valt program släcks. Start-/stoppknappen (7) lyser rött.
Obs! Efter att programmet har avslutats kan det hända att apparatens ventilation fortsätter ett tag.
- Kannan (5) lyftas av från sockeln (6). För att hålla upp innehållet tar du av locket (1) och lyfter ur WMF Choc System (4).
Var försiktig – WMF Choc Systems (4) kanna och handtag kan vara mycket varma.

Varning! Sätt alltid på locket (1) på apparaten innan startar den. Ta aldrig av locket (1) under pågående drift.

Obs! Låt alltid apparaten svalna efter varje enskilt användningstillfälle innan du använder den igen.

Rengöring och skötsel

- Rengör apparaten och WMF Milk&Choc System efter varje användningstillfälle.
- Dra ut kontakten ur eluttaget och låt apparaten svalna.
- Sockeln (6) får aldrig maskindiskas utan ska endast torkas av med en lätt fuktad trasa.
- Locket (1), WMF Milk/Choc System (3/4) och kannan (5) tål maskindisk. För lättare rengöring kan tätningsringen (2) på locket (1) tas av och WMF Milk/Choc Systems enskilda komponenter monteras isär (se "WMF Milk/Choc System"). Vi rekommenderar att du diskar smådelar i bestickskorgen.
- Använd aldrig starka eller frätande rengöringsmedel eller lösningsmedel.

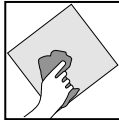
	 avsedd för diskmaskin	 kan sköljas i rinnande vatten	 torka med fuktig trasa
Lock (1)	✓	✓	✓
Tätningring (2)	✓	✓	✓
WMF Milk/Choc System (3/4)	✓	✓	✓
Kanna (5)	✓	✓	✓
Sockel (6)	—	—	✓

WMF Milk System (3)

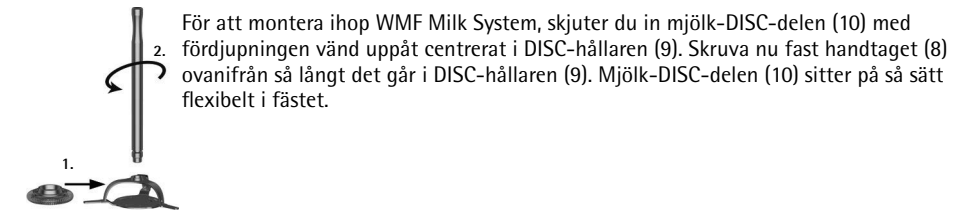
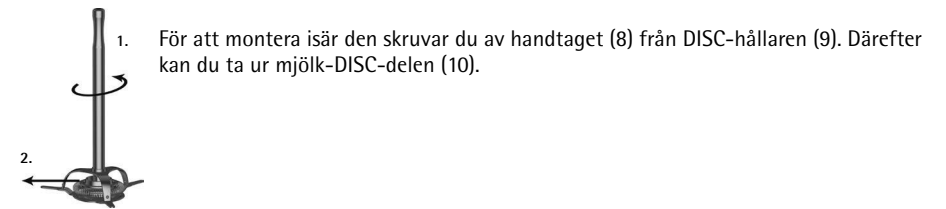

WMF Choc System (4)

För att tillreda varm choklad behöver du WMF Choc System (bild B).

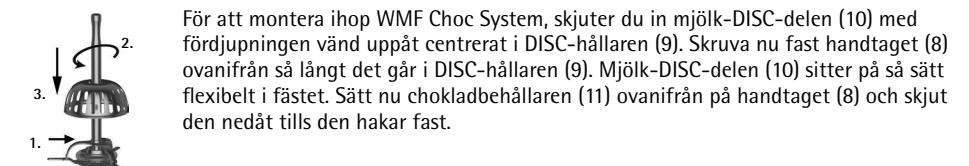
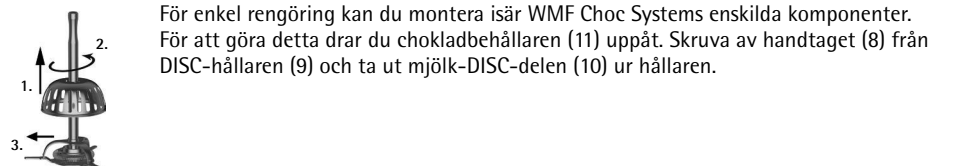

Hjälp vid problem

Följande anvisningar hjälper dig att undvika problem. Kontakta vår centrala kundtjänst om du inte kan avhjälpa problemet med hjälp av dessa anvisningar. Observera garantiinformationen.

Problem	Möjlig orsak	Lösning
Start-/stoppknappen blinkar rött, apparaten startar inte	Överhettningsskydd eftersom apparaten är för varm. Överhettningsskydd eftersom för lite mjölk har fyllts i.	Låt apparaten svalna. Låt apparaten svalna.
Mjölk svämmar ut vid locket	Apparaten har fyllts på med för mycket mjölk. Locket är inte korrekt påsatt. Tättningsringen saknas eller är smutsig.	Fyll på mjölk till MIN-markeringen. Sätt på locket med ett lätt tryck. Rengör tättningsringen (den släta sidan måste ligga an mot locket).
Chokladen löses inte upp	För stora chokladbitar alternativt har du valt en chokladtyp som är svårsmält. WMF Choc System är inte korrekt monterad resp. isatt.	Starta chokladprogrammet en gång till. Du kan när som helst avbryta programmet manuellt genom att trycka på start-/stoppknappen. Mjölk-DISC-delen måste sitta centrerat, med fördjupningen vänd uppåt, i hållaren. WMF Milk/Choc System måste vara placerad rakt och lodrätt mot kannans botten.
Inget mjölkskum	Mjölk-DISC-delen är inte korrekt isatt. WMF Milk System är inte korrekt isatt i kannan. Mjölken är för varm eller har redan skummats en gång.	Mjölk-DISC-delen måste sitta centrerat, med fördjupningen vänd uppåt, i hållaren. WMF Milk System måste vara placerad rakt och lodrätt mot kannans botten. Vi rekommenderar att du använder färsk, kall mjölk.



Apparaten motsvarar de europeiska riktlinjerna 2014/35/EG, 2014/30/EG och 2009/125/EG.



Den här produkten får inte kastas tillsammans med hushållsavfall utan ska lämnas in på en återvinningsstation för elektriskt och elektroniskt avfall. Hur de olika materialen ska återvinnas ser du på märkningen. Genom att återvinnagamla hushållsapparater bidrar du till att skydda miljön. Du kan fråga på kommunen var den närmaste återvinningsstationen ligger.

Ändringar förbehållna

Tärkeitä turvallisuusohjeita

- Yli 8-vuotiaat lapset sekä fyysisiltä, aistillisilta tai henkisiltä kyvyiltään rajoittuneet tai kokemattomat ja/tai taitamattomat henkilöt saavat käyttää laitetta vain siinä tapauksessa, että käyttöä valvotaan tai heitä on opastettu käyttämään laitetta turvallisesti ja he ovat ymmärtäneet laitteen käyttöön liittyvät vaarat. Lapset eivät saa leikkiä laitteella. Lapset eivät saa puhdistaa tai huoltaa laitetta, elleivät he ole yli 8-vuotiaita ja aikuisen valvonnassa.
- Säilytä laite ja sen liitäntäjohto alle 8-vuotiaiden lasten ulottumattomissa.
- Käytä laitetta ainoastaan siihen kuuluvalla jalustalla.
- Älä upota laitetta veteen.
- Jos laitteen verkkojohto vahingoittuu, tulee sen vaihtaminen antaa valmistajan, valmistajan asiakaspalvelun tai vastaavan ammattitaitoisen henkilön tehtäväksi. Epäasianmukaiset korjaukset voivat saattaa käyttäjän huomattavaan vaaraan.
- Puhdista käytön jälkeen kaikki ulkopinnat, jotka ovat joutuneet kosketuksiin elintarvikkeiden kanssa. Noudata kappaleen "Puhdistus ja huolto" ohjeita.
- Varo, palovammojen vaara: Laitteen ulkopinnat voivat kuumentua hyvin kuumiksi. Kuumennuspinnat pysyvät kuumina vielä jonkin aikaa sen jälkeen, kun laite on sammutettu.
- Laitetta saa käyttää vain alkuperäisten lisälaitteiden kanssa.
- Laitetta ei saa käyttää ilman kannua.

Ennen käyttöä

Lue käyttöohje huolellisesti. Se sisältää tärkeää tietoa laitteen käytöstä, turvallisuudesta ja huollosta. Säilytä ohje huolellisesti ja anna se eteenpäin laitteen mahdolliselle seuraavalle käyttäjälle. Käytä laitetta vain tässä käyttöohjeessa kuvatulla tavalla ja vain siihen tarkoitukseen, johon se on suunniteltu.

Laite on tarkoitettu käytettäväksi kotitalouksissa ja muissa vastaavissa käyttötilanteissa, kuten

- työpaikkakeittiöissä kaupoissa, toimistoissa ja muissa kaupallisissa ympäristöissä;
- maatalousalueilla;
- asiakastiloissa hotelleissa, motelleissa ja muissa majoituspaikoissa;
- aamiaismajoitusta tarjoavissa majataloissa.

Laitetta ei ole tarkoitettu puhtaasti kaupalliseen käyttöön. Noudata laitteen käytössä turvallisuusohjeita.

Tekniset tiedot

Nimellisjännite: 220 – 240 V~ 50-60 Hz
 Ottoteho: 650 W
 Suojaluokka: I

Turvallisuusohjeet

- Kytke laite vain määräysten mukaisesti asennettuun maadoitettuun pistorasiaan. Liitäntäjohton ja pistotulpan tulee olla kuivia.
- Älä vedä liitäntäjohtoa terävien reunojen yli tai ympäri äläkä anna johdon roikkua reunan yli. Suojaa johto kuumuudelta ja öljyltä.
- Kun irrotat laitteen pistotulpan pistorasiasta, älä vedä johdosta tai koske märin käsin pistotulppaan.
- Älä käytä laitetta ja irrota pistotulppa heti pistorasiasta, jos
 - laite tai liitäntäjohto on vahingoittunut;
 - laite vuotaa;
 - on syytä epäillä laitteen vioittuneen putoamisen tms. jälkeen.
 Näissä tapauksissa laite tulee toimittaa korjattavaksi.
- Älä aseta laitetta kuumille pinnoille, kuten liedelle tai kaasuliekin lähettyville, koska se voi sulaa.
- Älä aseta laitetta pinnoille, jotka ovat arkoja kosteudelle. Roiskeet voivat vahingoittaa pintoja.
- Älä koskaan jätä laitetta päälle valvomatta.
- Älä kytke laitetta päälle, ellei siinä ole maitoa.
- Käytön ajaksi kannu on suljettava kannella.
- Ylikuumenemisen välttämiseksi laitteen virta katkeaa automaattisesti, kun siihen ei ole täytetty maitoa. Vältä kuitenkin laitteen käynnistämistä ilman maitoa.
- Käytä laitetta ainoastaan maidon kuumentamiseen tai vaahdottamiseen tai kuuman kaakaon valmistukseen.
- Laitetta ei saa käyttää vanukkaiden, keittojen tai kastikkeiden kuumentamiseen tai suurustamiseen eikä kerman tai valkuisen tai muiden vastaavien ruoka-aineiden vatkaamiseen. Laite ei myöskään sovellu kiinteiden ruoka-aineiden (esim.: hedelmien, mausteiden, yrttien, pähkinöiden, jauhon) sekoittamiseen.
- Jos laitetta käytetään väärin tai sille suoritetaan epäasianmukaisia korjauksia, valmistaja ei vastaa mahdollisista vahingoista. Myöskään laitteen takuu ei ole tällaisissa tilanteissa voimassa.
- Irota pannu jalustalta, kun täytät siihen veden.
- Voit tehdä laitteella kuumaa tai kylmää maitovaahtoa tai kuumentaa maitoa ilman vaahdottamista.
- Älä siirrä laitetta käytön aikana tai irrota sen johtoa pistorasiasta.
- Kannun pohjan tulee olla kuiva, kun alat käyttää laitetta.
- Varo, laite kuumenee.
- Irrota pistotulppa pistorasiasta aina
 - jos laitteessa on käyttöhäiriöitä,
 - ennen laitteen puhdistusta ja huoltoa,
 - käytön jälkeen.
- Jos laitetta käytetään väärin tai sille suoritetaan epäasianmukaisia korjauksia, valmistaja ei vastaa mahdollisista vahingoista. Myöskään laitteen takuu ei ole tällaisissa tilanteissa voimassa.
- Pidä pakkausmateriaalit, kuten muovipussit, poissa lasten ulottuvilta.







Käyttöönotto ja yleisiä tietoja

Tämä induktiomaidonvaahdotin on tarkoitettu maidon sekä maidon korvikkeiden kuumentamiseen ja vaahdottamiseen. Laitteessa voidaan käyttää seuraavia maitolajeja: tuore maito, iskukuumennettu maito (esim.: lehmä, lammas, vuohi) ja laktoositon maito sekä maidon korvike (Esimerkki: soija), eri rasvapitoisuuksilla.

Maitovaahdon laatu ja määrä riippuvat käytetyn maidon lajista ja ominaisuuksista (mm. sen rasva- ja proteiinipitoisuudesta sekä lämpötilasta).

Puhdista laite ennen ensimmäistä käyttökertaa kappaleessa „Puhdistus ja huolto” kuvatulla tavalla. Liitäntäjohdon ylimääräinen osa voidaan keriä laitteen jalustan (6) pohjaan. Liitä pistotulppa maadoitettuun pistorasiaan. Liitä verkkopistoke maadoitettuun pistorasiaan. Käynnistys-/sammutuspainikkeeseen (7) syttyy punainen valo.

WMF LONO Milk&Choc -laitteessa on käytettävissä 4 ohjelmaa:

Symboli	Ohjelma	Käyttötapa	Vaahdotuslevy	Täyttömäärä
	Kuuma maitovaahdotus	Tämä kiinteä maitovaahdotus soveltuu esim. cappuccinoihin tai latte macchiatoihin.	 WMF Milk System	MIN 150 ml MAX 350 ml
	Kylmä maitovaahdotus	Tämä kylmä ja täyteläinen maitovaahdotus soveltuu erityisesti frappé-kahveihin, cocktaileihin, jääkahviin ja jälkiruokiin.		MIN 150 ml MAX 350 ml
	Kuuma maito	Tällä ohjelmalla kuumennat maidon helposti ja nopeasti esim. maitokahviin tai mukilliseen kuumaa maitoa.		MIN 150 ml MAX 500 ml
	Kuuma kaakao	Tällä ohjelmalla valmistat kuumaa kaakaoa suklaapaloista.	 WMF Choc System	Maito MIN 150 ml MAX 350 ml Suklaa MAX 34 g

Maitovaahdon ja kuumien maitojen valmistus:

Vinkki: Käytä näille ohjelmille WMF Milk System -järjestelmää. (Kuva A)

- Ota kiinni WMF Milk System -järjestelmän (3) kahvasta ja aseta se kannuun pystysuoraan. WMF Milk System (3) kiinnittyy magneetilla kannun pohjaan.
 - Täytä kannuun (5) jääkaappikylmää maitoa noudattaen täyttömäärän merkintöjä MIN ja MAX (katso taulukko). Älä missään tapauksessa täytä maitoa MAX-merkinnän yläpuolelle, sillä silloin maitoa voi valua kannusta yli valmistuksen aikana.
 - Aseta nyt kannu (5) jalustalle (6).
 - Aseta kansi (1) kannun (5) päälle ja paina sitä kevyesti, jotta tiiviste sulkeutuu tiiviisti. Varmista, että WMF Milk System -järjestelmän (3) kahvan pää on kiinni kannessa.
 - Paina käynnistys-/pysäytysnäppäintä (7) niin monta kertaa, kunnes valitsemasi ohjelman symbolin  LED-valo syttyy.
 - Juoman valmistus käynnistyy automaattisesti noin 3 sekunnin kuluttua. Toimenpiteen voi keskeyttää aina tarvittaessa käynnistys-/sammutuspainiketta (7) uudelleen painamalla.
 - Kun ohjelma on päättynyt, laite kytkeytyy automaattisesti pois päältä ja valitun ohjelman valo sammuu. Käynnistys-/sammutuspainikkeeseen (7) syttyy punainen valo.
- Vinkki:** Laitteen tuuletin saattaa käydä vielä ohjelman päätyttyä.
- Kannun (5) voi nyt ottaa jalustasta (6). Maidon kaatamista varten irrota kansi (1) ja poista WMF Milk System (3).
- Toimi varoen, sillä kannu ja WMF Milk System -järjestelmän kahva voivat olla kuumia.

Kuumien kaakojen valmistus:

Vinkki: Käytä tälle ohjelmalle aina WMF Choc System -järjestelmää. (Kuva B)



- Ota kiinni WMF Milk System -järjestelmän (3) kahvasta ja aseta se kannuun pystysuoraan. WMF Milk System (3) kiinnittyy magneetilla kannun pohjaan.
 - Täytä kannuun (5) jääkaappikylmää maitoa noudattaen täyttömäärän merkintöjä MIN ja MAX (katso taulukko). Älä missään tapauksessa täytä maitoa MAX-merkinnän yläpuolelle, sillä silloin maitoa voi valua kannusta yli valmistuksen aikana.
 - Aseta nyt kannu (5) jalustalle (6).
 - Lisää maitoon suklaapaloja. Parhaat tulokset saadaan murtamalla suklaa pieniksi paloiksi. Vaihtoehtoisesti voit käyttää myös suklaahiutaleita tai kaakaovalmistetta.
 - Aseta kansi (1) kannun (5) päälle ja paina sitä kevyesti, jotta tiiviste sulkeutuu tiiviisti. Varmista, että WMF Choc System -järjestelmän (4) kahvan pää on kiinni kannessa.
 - Paina käynnistys-/pysäytysnäppäintä (7) niin monta kertaa, kunnes „Kuuma kaakao” -symbolin  LED-valo syttyy.
 - Juoman valmistus käynnistyy automaattisesti noin 3 sekunnin kuluttua. Toimenpiteen voi keskeyttää aina tarvittaessa käynnistys-/sammutuspainiketta (7) uudelleen painamalla.
 - Kun ohjelma on päättynyt, laite kytkeytyy automaattisesti pois päältä ja valitun ohjelman valo sammuu. Käynnistys-/sammutuspainikkeeseen (7) syttyy punainen valo.
- Vinkki:** Laitteen tuuletin saattaa käydä vielä ohjelman päätyttyä.
- Kannun (5) voi nyt ottaa jalustasta (6). Maidon kaatamista varten irrota kansi (1) ja poista WMF Choc System (4).
- Toimi varoen, sillä kannu ja WMF Choc System -järjestelmän (4) kahva voivat olla kuumia.

Huomio: Laita kansi (1) laitteen päälle aina ennen laitteen käynnistämistä. Älä koskaan poista kantta (1) laitteen ollessa käynnissä.

Vinkki: Anna laitteen jäähtyä jokaisen käyttökerran jälkeen ennen uutta käyttöä.

Puhdistus ja huolto

- Puhdista laite ja WMF Milk&Choc System -järjestelmä aina käytön jälkeen.
- Irrota pistotulppa pistorasiasta ja anna laitteen jäähtyä.
- Laitteen jalusta (6) ei saa pestä astianpesukoneessa. Pyyhi se ainoastaan kevyesti kostutetulla liinalla.
- Kannen (1), WMF Milk/Choc System -järjestelmän (3/4) ja kannun (5) saa pestä astianpesukoneessa. Puhdistusta helpottamaan voi kannen (1) tiivisterenkaan (2) irrottaa ja WMF Milk/Choc System -järjestelmän purkaa osiin (katso "WMF Milk/Choc System"). Suosittelemme pienten osien laittamista ruokailuvälinekoriin.
- Älä käytä voimakkaita tai hankaavia puhdistusaineita tai liuotainaineita.

	 konepestävä	 huuhtelee juoksevilla vedellä	 pyyhi kostealla
Kansi (1)	✓	✓	✓
Tiivisterengas (2)	✓	✓	✓
WMF Milk&Choc System (3)	✓	✓	✓
Kannu (5)	✓	✓	✓
Laitteen jalusta (6)	—	—	✓

WMF Milk System -järjestelmä (3)

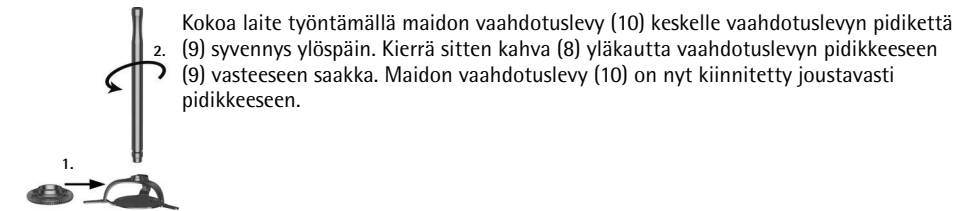
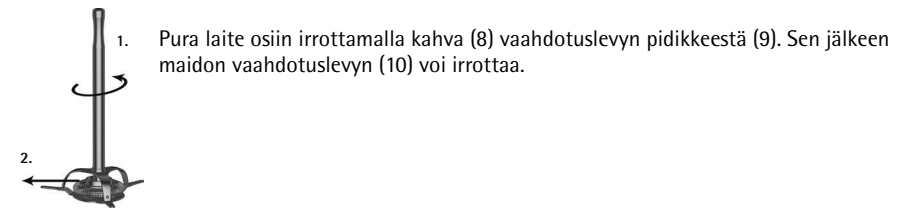

WMF Choc System -järjestelmä (4)

Kuuman kaakaon valmistukseen tarvitaan WMF Choc System -järjestelmä (kuva B).

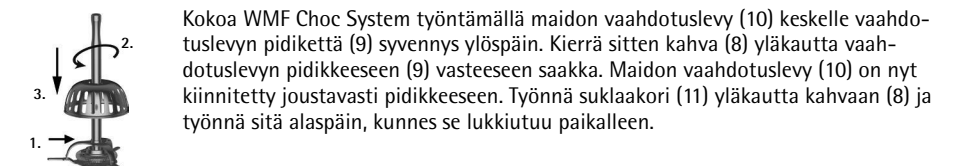
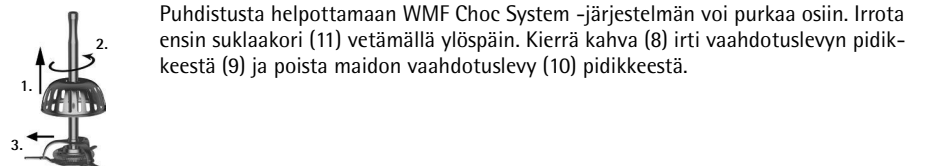

Apua häiriöihin

Seuraavien ohjeiden tarkoituksena on auttaa sinua ratkaisemaan häiriötilanteet. Mikäli se ei onnistu, käänny keskitetyn asiakaspalvelumme puoleen. Huomioi takuuta koskevat ohjeet.

Ongelma	Mahdollinen syy	Ratkaisu
Käynnistys-/sammutuspainikkeessa vilkkuu punainen valo ja laite ei käynnisty.	Ylikuumenemissuoja, koska laite on liian kuuma.	Anna laitteen jäähtyä.
	Ylikuumenemissuoja, koska maitoa on täytetty liian vähän.	Anna laitteen jäähtyä.
Kannesta vuotaa maitoa.	Täyttömäärä on liian suuri.	Täytä maitoa MIN-merkkiin saakka.
	Kantta ei ole asetettu kunnolla paikalleen.	Aseta kansi paikalleen painamalla sitä kevyesti.
	Tiivisterengas puuttuu tai on likainen.	Puhdista tiivisterengas ja aseta se paikalleen (sileän puolen on oltava kantta vasten).
Suklaa ei sula.	Suklaapalat ovat liian suuria tai valittu suklaalaji on vaikeasti sulavaa.	Käynnistä suklaaohjelma uudelleen. Ohjelman voi pysäyttää aina tarvittaessa painamalla käynnistys-/pysäytysnäppäintä.
	WMF Choc System -järjestelmää ei asennettu tai käytetty oikein.	Maidon vaahdotuslevyn on oltava keskellä pidikettä syvennys ylöspäin. WMF Milk / Choc System -järjestelmän on oltava tasaisesti ja pystysuorassa kannun pohjalla.
Maito ei vaahtoudu.	Maidon vaahdotuslevy ei ole asetettu oikein paikalleen.	Maidon vaahdotuslevyn on oltava keskellä pidikettä syvennys ylöspäin.
	WMF Milk System -järjestelmää ei ole asetettu oikein paikalleen kannuun.	WMF Milk System -järjestelmän on oltava tasaisesti ja pystysuorassa kannun pohjalla.
	Maito on liian lämmintä tai se on vaahdotettu jo kerran.	Käytä tuotetta ja kylmää maitoa.



Laite vastaa EU:n direktiivien 2014/35/EY, 2014/30/EY ja 2009/125/EY määräyksiä.



Tätä tuotetta ei saa hävittää sen elinkaaren päätyttyä tavallisten kotitalousjätteen mukana, vaan se tulee toimittaa sähkökäyttöisten ja elektronisten laitteiden keräyspisteeseen kierrätystä varten.

Valmistusaineet soveltuvat uusiokäyttöön tunnusmerkintänsä mukaisesti. Uusiokäytön, raaka-aineiden hyödyntämisen tai muunlaisten käytettyjen laitteiden hyödyntämisen avulla autat omalta osaltasi ympäristön suojelua.

Ole hyvä ja tiedustele kuntasi hallinnolta, missä ovat tähän tarkoitetut kierrätyspisteet.

Oikeudet muutoksiin pidätetään

Viktige sikkerhetsanvisninger

- Disse enhetene kan brukes av barn fra de er 8 år og personer med begrensede fysiske, sensoriske eller mentale evner eller som mangler erfaring og/eller kunnskaper, hvis de er under tilsyn eller har fått opplæring i sikker bruk av enheten og forstår farene tilknyttet enheten. Barn må ikke leke med enheten. Rengjøring og vedlikehold må ikke utføres av barn, med mindre de er eldre enn 8 år og under tilsyn.
- Oppbevar enheten og kablen utilgjengelig for barn under 8 år.
- Enheten må kun brukes sammen med tilhørende sokkelen.
- Aldri dypp apparatet ned i vann eller annen væske.
- Hvis apparatets strømføring er skadet, må den byttes av produsentens kundeserviceavdeling eller av en person med tilsvarende kvalifikasjon. Feilaktige reparasjoner kan utgjøre en alvorlig fare for brukerne.
- Rengjør alle flater som har kommet i kontakt med næringsmidler etter bruk. Følg anvisningene i avsnittet "Rengjøring og vedlikehold".
- Forsiktig, fare for forbrenning: Temperaturen på overflatene kan bli svært høy. Varmeflatene forblir varme en stund etter at apparatet er slått av.
- Apparatet skal bare betjenes med originalt tilbehør.
- Apparatet skal ikke betjenes uten en beholder.

Før bruk

Les bruksanvisningen nøye. Der vil du finne viktig informasjon om bruk, sikkerhet og vedlikehold for apparatet.

Det skal oppbevares på et trygt sted og leveres videre til andre brukere der dette er aktuelt.

Enheten må bare brukes til det beregnede formålet og i overensstemmelse med denne bruksanvisningen.

Denne enheten er beregnet til å brukes i husholdninger og på lignende bruksområder, for eksempel:

- i kjøkkener for personalet i butikker, kontorer og andre næringsområder
- i landbruksvirksomheter
- av kunder i hoteller, moteller og andre boinnretninger
- i frokostpensjonater.

Enheten er ikke beregnet til kommersiell bruk.

Respekter sikkerhetsanvisningene når du bruker apparatet.

Tekniske data

Merkespenning: 220 – 240 V~ 50-60 Hz

Strømføring: 650 W

Beskyttelsesklasse: I

Sikkerhetsanvisninger

- Koble enheten kun til forskriftsmessig installert, jordet stikkontakt. Ledningen og kontakten må være tørre.
- Tilkoblingskablen må ikke trekkes over skarpe kanter eller klemmes fast og må ikke henge ned og må beskyttes mot varme og olje.
- Du må ikke ta ut stikkkontakten ved å dra i ledningen eller dersom hendene dine er våte.
- Stopp bruken av enheten og/eller koble fra strømmen dersom:
 - enheten eller strømkablen er skadet
 - enheten lekker
 - du mistenker at det har skjedd en skade etter at enheten har falt i bakken eller tilsvarende.
 Send apparatet til reparasjon i slike tilfeller.
- Enheten må ikke plasseres på varme overflater, f.eks. varmeplater eller lignende eller nær åpen gassflamme, da den kan smelte.
- Plasser ikke enheten på vannfølsomme overflater. Sprut kan skade dem.
- Bruk aldri enheten uten tilsyn.
- Slå ikke på enheten uten melk.
- Ta kjelen av sokkelen når du fyller den.
- Lokket skal være på kannen når apparatet er bruk.
- Før å unngå overoppheting slår apparatet seg automatisk av når det ikke er fylt melk. Likevel må du ikke slå apparatet på uten at det er fylt med melk.
- Apparatet skal kun brukes til oppvarming eller skumming av melk eller til tilberedning av varm sjokolade.
- Apparatet er ikke egnet til oppvarming eller tykning av pudding, suppe, saus eller til pisking av krem eller eggehvite og lignende. Apparatet er heller ikke egnet til blanding av faste ingredienser (for eksempel frukt, krydder, urter, nøtter og mel).
- Ved misbruk, feil bruk eller feil utførte reparasjoner påtar vi oss ikke noe ansvar for eventuelle skader. I slike tilfeller bortfaller garantien.
- Apparatet kan brukes til å lage varm eller kald skummet melk, eller til å varme opp melk uten å skumme den.
- Enheten må ikke flyttes under bruk og ikke dras i kablen.
- Pass på at undersiden av muggen er tørr før du begynner å bruke den.
- Forsiktig: enheten blir varm.
- Støpselet må trekkes ut:
 - hvis det oppstår feil under bruk
 - før rengjøring og vedlikehold
 - etter bruk
- Ved misbruk, feil bruk eller feil utførte reparasjoner påtar vi oss ikke noe ansvar for eventuelle skader. Garantien bortfaller også i slike tilfeller.
- Emballasjematerialer, f.eks. plastposer, hører ikke hjemme i barnehender.

Første gangs bruk og generell informasjon







Denne induksjonsmelkeskumneren brukes til oppvarming og skumming av melk og melkeerstatning. Generelt kan følgende melketyper brukes:

fersk melk, homogenisert melk (for eksempel melk fra ku, sau og geit) og laktosefri melk samt melkeerstatning (Eksempel.: Soya) med forskjellig fettinnhold.

Kvaliteten på og mengden av melkeskummet er avhengig av hva slags melk som brukes, og melkens tilstand (bl.a. fett- og proteininnhold og temperatur).

Før du tar apparatet i bruk, må du sørge for at det er rengjort som beskrevet i kapittelet „Rengjøring og pleie“. Dersom strømledningen er for lang, kan du vikle den opp på undersiden av sokkelen (6). Koble til strømledningen til en jordet stikkontakt. Start- og stoppknappen (7) vil da lyse rødt.

WMF LONO Milk&Choc har 4 programmer:

Symbol	Program	Bruksområde	DISC	Fyllmengde
	Varmt melkeskum	Dette varme melkeskummet er egnet til f.eks. cappuccino eller latte macchiato.	 WMF Milk-systemet	MIN 150 ml MAX 350 ml
	Kaldt melkeskum	Dette kalde, kremete melkeskummet er spesielt godt egnet til frappe, cocktailer, iskaffe eller desserter.		MIN 150 ml MAX 350 ml
	Varm melk	Med dette programmet kan du raskt og enkelt varme melk til å ha i kaffen eller til en kopp varm melk.		MIN 150 ml MAX 500 ml
	Varm sjokolade	Med dette programmet kan du lage varm sjokolade av sjokoladebiter.	 WMF Choc-systemet	Milch MIN 150 ml MAX 350 ml Sjokolade MAX 34 g

Slik lager du melkeskum og varm melk:

Merk: Bruk WMF Milk-systemet til dette programmet (fig. A).

- Ta tak i håndtaket til WMF Milk-systemet (3) og plasser det loddrett i kannen. WMF Milk-systemet (3) holdes på plass i kannens bunn ved hjelp av en magnet.
 - Fyll kannen (5) med kjøleskapskald melk. Ta hensyn til MIN- og MAX-markeringene (se tabellen). Ikke fyll melk over MAX-markeringen, da melken kan renne over.
 - Sett kannen (5) på apparatets sokkel (6).
 - Sett lokket (1) på kannen (5) og trykk lett slik at pakningen suger seg fast. Pass på at enden av håndtaket på WMF Milk-systemets (3) befinner seg i lokket.
 - Trykk på start/stopp-knappen (7) helt til lampen ved symbolet  for ønsket program lyser.
 - Tilberedningen starter automatisk etter ca. tre sekunder. Prosedyren kan når som helst stanses ved å trykke på start- og stoppknappen (7).
 - Når programmet er fullført, blir apparatet automatisk slått av og lyset slukkes fra det valgte programmet. Start- og stoppknappen (7) lyser rødt.
- Merk:** Når programmet er fullført, kan apparatets vifte fortsette å gå.
- Kannen (5) kan nå tas ut av sokkelen (6). Før du heller, må du ta lokket (1) av og ta ut WMF Milk-systemet (3).
Vær forsiktig – kannen og håndtaket til WMF Milk-systemet kan være varme.

Tilberedning av varm sjokolade:

Merk: Bruk alltid WMF Choc-systemet til dette programmet (fig. B).



- Ta tak i håndtaket til WMF Milk-systemet (3) og plasser det loddrett i kannen. WMF Milk-systemet (3) holdes på plass i kannens bunn ved hjelp av en magnet.
 - Fyll kannen (5) med kjøleskapskald melk. Ta hensyn til MIN- og MAX-markeringene (se tabellen). Ikke fyll melk over MAX-markeringen, da melken kan renne over.
 - Sett kannen (5) på apparatets sokkel (6).
 - Ha sjokoladebiter i melken. For å oppnå best mulig resultat anbefaler vi å brette sjokoladen i små biter. Alternativt kan du bruke raspet sjokolade eller kakaopulver.
 - Sett lokket (1) på kannen (5) og trykk lett slik at pakningen suger seg fast. Pass på at enden av håndtaket på WMF Choc-systemet (4) befinner seg i lokket.
 - Trykk på start/stopp-knappen (7) helt til lampen ved symbolet  for varm sjokolade program lyser.
 - Tilberedningen starter automatisk etter ca. tre sekunder. Prosedyren kan når som helst stanses ved å trykke på start- og stoppknappen (7).
 - Når programmet er fullført, blir apparatet automatisk slått av og lyset slukkes fra det valgte programmet. Start- og stoppknappen (7) lyser rødt.
- Merk:** Når programmet er fullført, kan apparatets vifte fortsette å gå.
- Kannen (5) kan nå tas ut av sokkelen (6). Før du heller, må du ta lokket (1) av og ta ut WMF Choc-systemet (4).
Vær forsiktig – kannen og håndtaket til WMF Choc-systemet (4) kan være varme.

OBS: Sett alltid lokket (1) på apparatet før du slår det på. Ta aldri lokket (1) av mens apparatet går.

Merk: La apparatet avkjøles mellom hver gang det brukes.

Rengjøring og pleie

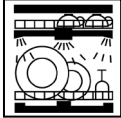
- Rengjør apparat og WMF Milk&Choc-systemet etter hver bruk.
- Trekk ut støpselet og la enheten avkjøles.
- Apparatets sokkel (6) må ikke vaskes i oppvaskmaskinen. Tørk av med en fuktig klut.
- Lokket (1), WMF Milk/Choc-systemet (3/4) og kannen (5) tåler oppvaskmaskin. Rengjøringen går lettere når tetningsringen (2) på lokket (1) fjernes og de enkelte delene i WMF Milk/Choc-systemet tas fra hverandre (se „WMF Milk/Choc-systemet“). Vi anbefaler å legge små deler i bestikkurven.
- Ikke bruk sterke eller slipende rengjøringsmidler og løsemidler.

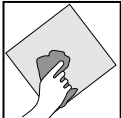
	 kan vaskes i oppvaskmaskin	 kan skylles under rennende vann	 tørkes av med fuktig klut
Lokk (1)	✓	✓	✓
Tetningsring (2)	✓	✓	✓
WMF Milk/Choc-system (3/4)	✓	✓	✓
Kanne (5)	✓	✓	✓
Apparatsokkel (6)	—	—	✓

WMF Milk-systemet (3)

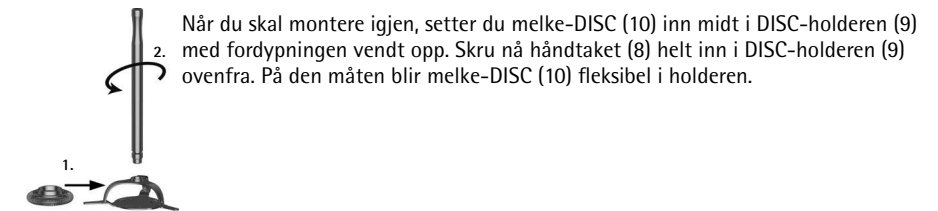
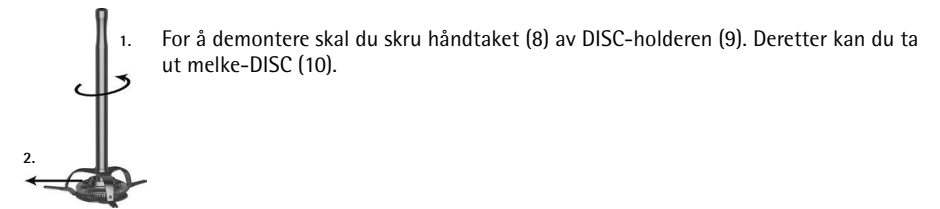

WMF Choc-systemet (4)

For å tilberede varm sjokolade trenger du WMF Choc-systemet (fig. B).

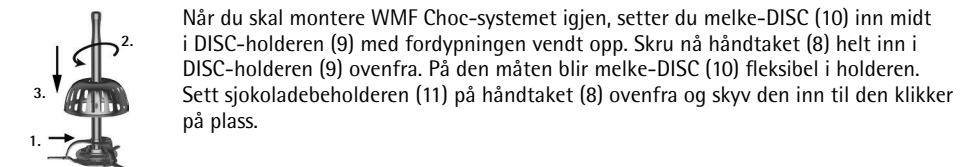
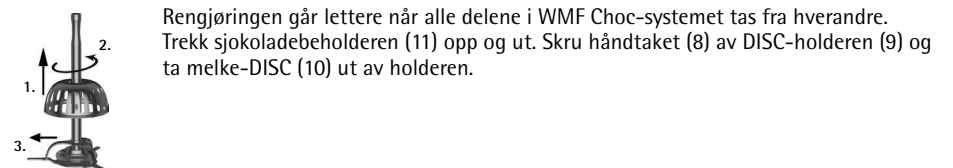

Hjelp hvis det oppstår feil

Følgende anvisninger hjelper deg å utbedre feil. Hvis det ikke hjelper, kan du kontakte vår sentrale kundeservice. Vær oppmerksom på garantiinformasjonen.

Problem	Mulig årsak	Tiltak
Dersom stopp- og startknappen blinker rødt, starter ikke programmet	Overopphetingsbeskyttelse fordi apparat er for varmt.	La apparatet avkjøles.
	Overopphetingsbeskyttelse fordi det er fylt for lite melk.	La apparatet avkjøles.
Det renner melk ut ved lokket	For stor fyllmengde.	Fyll melk til MIN-markeringen.
	Lokket er ikke riktig satt på.	Sett lokket på med et lett trykk.
	Pakningsringen mangler eller er tilsusset.	Rengjør pakningsringen og sett den på plass (den glatte siden skal være vendt mot lokket).
Sjokoladen løser seg ikke opp	Sjokoladebiten er for store, eller du har brukt en type sjokolade som har vanskelig for å løse seg opp.	Start sjokoladeprogrammet igjen. Programmet kan når som helst avbrytes ved å trykke på start/stopp-knappen igjen.
	WMF Choc-systemet er ikke riktig montert eller på plass.	Melke-DISC må sitte midt i fordypningen opp i holderen. WMF Milk/Choc-systemet må plasseres beint og loddrett på kannens bunn.
Ikke noe melkeskum	Melke-DISC er ikke satt riktig inn.	Melke-DISC må sitte midt i fordypningen opp i holderen.
	WMF Milk-systemet er ikke satt riktig inn i kannen.	WMF Milk-systemet må plasseres beint og loddrett på kannens bunn.
	Melken er for varm eller har allerede blitt skummet en gang.	Vi anbefaler å bruke frisk, kald melk.



Apparatet overholder kravene i EU-direktivene 2014/35/EF, 2014/30/EF og 2009/125/EF.



Dette produktet må ikke kastes sammen med vanlig husholdningsavfall etter endt levetid, men må bringes til et returpunkt for resirkulering av elektrisk og elektronisk utstyr. Materialene kan resirkuleres som merket. Ved gjenbruk, resirkulering eller andre former for utnyttelse av gamle apparater, kan du yte et viktig bidrag til å verne om miljøet. Spør i kommunen etter et godkjent innleveringssted.

Det tas forbehold om endringer.

Kundendienst-Adresse:

WMF consumer electric GmbH
Standort Trepesch
Steinstraße 19
D-90419 Nürnberg
Germany
Tel.: +49 (0) 7331 256 256
eMail: service-wmf@wmf-ce.de

Hersteller:

WMF consumer electric GmbH
Messerschmittstraße 4
D-89343 Jettingen-Scheppach
Germany
www.wmf.com